



GSM vartų valdiklis GATOR

Įrengimo instrukcija

(FW:2.10)

Rugpjūtis, 2022



Turinys

SAUGOS REIKALAVIMAI	3
1 APRAŠYMAS	4
1.1 TECHNINIAI PARAMETRAI	4
1.2 VALDIKLIO ELEMENTAI	5
1.3 IŠORINIŲ KONTAKTŲ PASKIRTIS	5
1.4 ŠVIESINĖ VEIKIMO INDIKACIJA	6
1.5 GSM VARTŲ VALDIKLIO <i>GATOR</i> PAKUOTĒS TURINYS	6
2 GSM VARTŲ VALDIKLIO LAIDINIŲ SUJUNGIMŲ SCHEMAS	7
2.1 TVIRTINIMAS	7
2.2 MAITINIMO PRIJUNGIMO SCHEMA	7
2.3 ZONŲ JĖJIMŲ LAIDINIŲ SUJUNGIMŲ SCHEMAS	7
2.4 RELĒS PRIJUNGIMO SCHEMA	8
2.5 VALDIKLIO IR VARTŲ AUTOMATIKOS PRIJUNGIMO SCHEMA	8
2.6 RFID SKAITYTUVO (WIEGAND 26/34) PRIJUNGIMO SCHEMA	8
2.7 WIFI MODULIO W485 PRIJUNGIMO SCHEMA	10
2.8 „ETHERNET“ MODULIO E485 PRIJUNGIMO SCHEMA	10
3 GREITAS VALDIKLIO PALEIDIMAS VEIKTI	11
4 NUOTOLINIS VALDYMAS	11
4.1 VALDYMAS SKAMBUČIU	11
4.2 VALDYMAS TELEFONO KLAVIATŪRA	11
4.3 VALDYMAS SU <i>GATOR</i> PROGRAMĖLE	12
4.4 WIDGET PRIDĒJIMAS TELEFONE	14
4.5 VARTOTOJŲ PRIDĒJIMAS TELEFONE	16
4.6 VALDYMAS SMS ŽINUTĒMIS	18
4.7 ADMINISTRAVIMAS SMS ŽINUTĒMIS	18
5 VEIKIMO PARAMETRŲ NUSTATYMAS PROGRAMA <i>TRIKDISCONFIG</i>	20
5.1 TRIKDISCONFIG BŪSENŲ JUOSTA	21
5.2 LANGAS „SISTEMOS PARINKTYS“	22
5.3 LANGAS „IN/OUT“	23
5.4 LANGAS „MODULIAI“	25
5.5 LANGAS „IP PRANEŠIMAI“	27
5.6 LANGAS „VARTOTOJAI“	28
5.6.1 <i>RFID pakabukų (kortelių) registracija</i>	30
5.7 LANGAS „JYKIŲ ŽURNALAS“	33
5.8 GAMYKLINIŲ NUSTATYMŲ ATSTATYMAS	34
5.9 NUSTATYMAI VARTŲ BŪSENOS INDIKACIJAI	34
6 NUOTOLINIS VEIKIMO PARAMETRŲ NUSTATYMAS	35
7 GSM VARTŲ VALDIKLIO TESTAVIMAS	36
8 PROGRAMINĒS APARATINĒS ĮRANGOS ATNAUJINIMAS	36



Saugos reikalavimai

GSM vartų valdiklį įrengti ir aptarnauti gali tik kvalifikuoti asmenys.

Prieš įrengdami, atidžiai perskaitykite šį vadovą, kad išvengtumėte klaidų, dėl kurių prietaisas gali blogai veikti ar net būti sugadintas.

Visada išjunkite el. energijos tiekimą prieš atliekant prietaiso pajungimą.

Ne gamintojo atlikti gaminio pakeitimai, modifikacijos ar remontai panaikina gamintojo suteiktą garantiją.



Laikykitės atliekų rūšiavimo taisyklių ir neišmeskite nenaudojamos įrangos komponentų su kitomis buitinėmis atliekomis.



1 Aprašymas

GSM vartų valdiklis **GATOR** gali valdyti vartų automatiką ir kitą įrangą nuotoliniu būdu.

Valdiklį galima valdyti su **GATOR** programėle, telefono skambučiu ir SMS žinutėmis. Valdikliui galima įvesti 7 administratoriaus telefono numerius ir 1000 vartotojų telefono numerių. Valdikliui **GATOR** galima nustatyti vartotojų valdymo grafiką, nustatyti skaitliuką, kiek kartų vartotojas gali suvaldyti sistemą. GSM valdiklis gali siųsti SMS pranešimus apie įėjimų ir išėjimų suveikimus ir atsistatymus (SMS žinutės tekstą vartotojas gali keisti). Valdiklis gali siųsti pranešimus į saugos tarnybos imtuvą. Prijungus WiFi (**W485**) arba „Ethernet“ (**E485**) modulį prie valdiklio **GATOR**, galima siųsti įvykių pranešimus ir valdyti valdiklį per bevielį arba laidinį interneto tinklą nenaudojant SIM kortelės mobiliųjų duomenų.

Savybės

Nuotolinis valdymas

- Mobilioji / Interneto programėle **GATOR**.
- SMS žinutėmis.
- Skambučiu.

Pranešimai vartotojams

- Siunčia pranešimus apie įvykius į **GATOR** programėlę ir SMS pranešimais.

Pranešimai saugos tarnybai

- Contact ID kodais siunčia įvykių pranešimus į TRIKDIS programinius arba aparatūrinius imtuvus, kurie dirba su bet kuria pranešimų stebėjimo programa.
- Gali vienu metu siųsti įvykių pranešimus ir į saugos tarnybos imtuvą, ir veikti su **GATOR** programėle.
- Nutrūkus ryšiui su pagrindiniu imtuvu, pranešimai automatiškai perduodami į atsarginį imtuvą.

Įėjimai ir išėjimai

- 2 įėjimai (IN), pasirenkamo tipo: NO; NC; EOL.
- 2 universalūs įėjimai/išėjimai. Veikimo režimas nustatomas kaip įėjimas arba išėjimas.
- 1 išėjimas (OUT) - relė.

Nustatymai ir diegimas

- Greitas ir lengvas paleidimas veikti.
- Naujų vartotojų pridėjimas ir esamų pašalinimas naudojantis **GATOR** programėle (prisijungus administratoriaus teisėmis), SMS žinute, **TrikdisConfig** programa.
- Įrenginio konfigūravimas prijungus USB Mini-B kabeliu arba nuotoliniu būdu, naudojant **TrikdisConfig** programą.
- Nuotolinis programinės įrangos atnaujinimas.
- Du parametų nustatymo lygiai (paskyros), instaliuotojui ir administratoriui.

1.1 Techniniai parametrai

Parametras	Aprašymas
2G GSM modemo dažniai	850 / 900 / 1800 / 1900 MHz
3G UMTS modemo dažniai	800 / 850 / 900 / 1900 / 2100 MHz
Maitinimo įtampa	9-32 V nuolatinės srovės 12-24 V kintamos srovės
Naudojama srovė	100 mA
Įėjimas	2 vnt., nustatomas tipas: NC, NO, EOL=10 kΩ





Parametras	Aprašymas
Universalus jėgimas/išėjimas	2 vnt., nustatomas arba jėgimas IN, kurio tipas: NC, NO, EOL=10 kΩ, arba išėjimas OUT (atviras kolektorius (OC) 50 mA)
Išėjimas	1 vnt., relė, 1 A 30 V nuolatinės srovės, 0,5 A 125 V kintamos srovės
Neišsiųstų įvykių atmintis	Iki 60 įvykių
Įvykių žurnalo atmintis	Iki 5000 įvykių
Vartotojai, kurie gauna pranešimus ir gali valdyti	7
Vartotojai, kurie gali valdyti	1000
Darbinė aplinka	Temperatūra nuo –20 °C iki +50 °C, santykinis oro drėgnumas 80 %, kai temperatūra siekia +20 °C
Matmenys	92 x 62 x 26 mm
Svoris	80 g

1.2 Valdiklio elementai

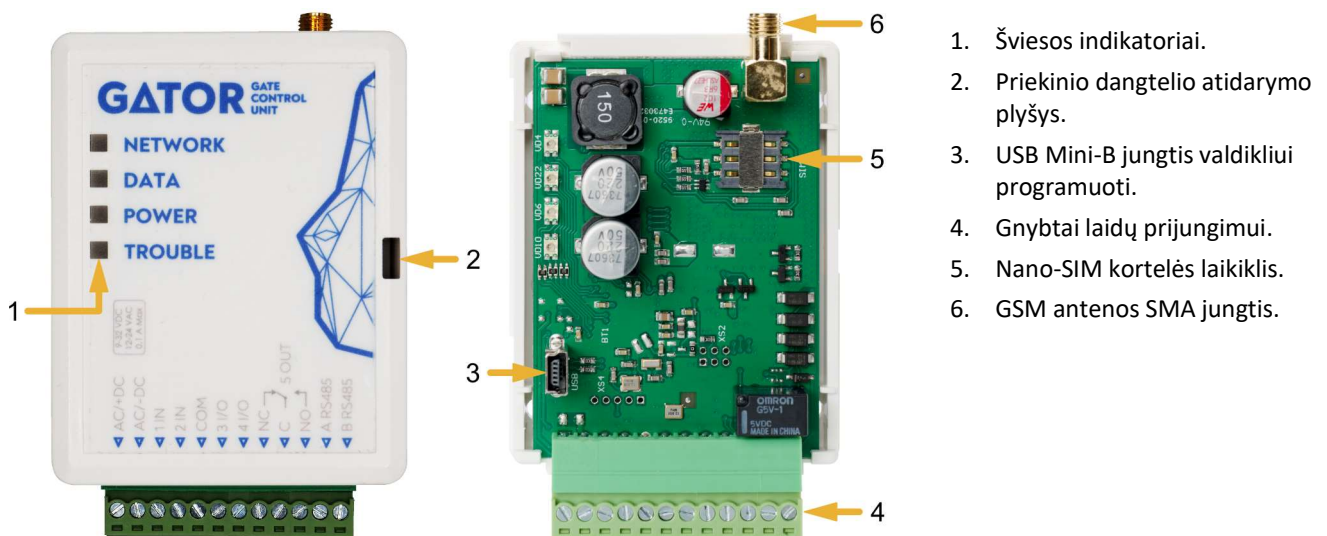

1.3 Išorinių kontaktų paskirtis

Gnybtas	Aprašymas
AC/+DC	Maitinimo gnybtas (9-32 V nuolatinės srovės teigiamas gnybtas; 12-24 V kintamos srovės)
AC/-DC	Maitinimo gnybtas (9-32 V nuolatinės srovės neigiamas gnybtas; 12-24 V kintamos srovės)
1 IN	1 jėgimo gnybtas, pasirenkamo tipo NO, NC, EOL (gamyklinis nustatymas NO)
2 IN	2 jėgimo gnybtas, pasirenkamo tipo NO, NC, EOL (gamyklinis nustatymas Išjungta)
COM	Bendrasis gnybtas
3 I/O	Jėgimo/išėjimo gnybtas (gamyklinis nustatymas – Išjungta)
4 I/O	Jėgimo/išėjimo gnybtas (gamyklinis nustatymas – Išjungta)
NC	Relės gnybtas NC
C	Relės gnybtas C
NO	Relės gnybtas NO
A RS485	RS485 magistralės A kontaktas
B RS485	RS485 magistralės B kontaktas



1.4 Šviesinė veikimo indikacija

Indikatorius	Veikimas	Aprašymas
NETWORK (Tinklas)	Šviečia žaliai	Prisijungta prie GSM tinklo
	Mirksi geltonai	GSM signalo stiprumas nuo 0 - 5. Pakankamas 3.
DATA (Duomenys)	Šviečia žaliai	Siunčiamas pranešimas
	Šviečia geltonai	Yra neišsiųstų įvykių pranešimų buferinėje atmintyje
POWER (Maitinimas)	Mirksi žaliai	Maitinimo įtampa gera
	Mirksi geltonai	Maitinimo įtampos žemas lygis
	Mirksi žaliai ir geltonai	Įjungtas konfigūravimo režimas
TROUBLE (Nesklandumas)	Nešviečia ir nemirksi	Veikia be nesklandumų
	1 mirktelėjimas	Nėra SIM kortelės
	2 mirktelėjimai	Neteisingas SIM kortelės PIN kodas
	3 mirktelėjimai	Nepavyksta prisijungti prie GSM tinklo
	4 mirktelėjimai	Nepavyksta prisijungti prie GATOR programėlės arba IP imtuvo pirminiu kanalu
	5 mirktelėjimai	Nepavyksta prisijungti prie IP imtuvo atsarginiu kanalu
	6 mirktelėjimai	Nenustatytas vidinis laikrodis
	7 mirktelėjimai	Nepakankama maitinimo įtampa

Jeigu LED indikacija visai nešviečia, patikrinkite maitinimo šaltinį ir sujungimus.

Pastaba: Prieš pradėdami įrengimą patikrinkite, ar turite visus reikiamus komponentus:

1. USB Mini-B tipo kabelį, reikalingas konfigūravimui.
2. Mažiausiai 4 gyslų kabelį valdiklio prijungimui.
3. Plokščią 2,5 mm atsuktuvą.
4. Išorinę GSM anteną, jeigu vietoje silpnas ryšys.
5. Aktyvuotą nano-SIM kortelę (PIN kodo reikalavimas gali būti išjungtas).
6. Vartų automatikos instrukcija, prie kurios bus jungiamas GSM vartų valdiklis.

Trūkstamus komponentus užsisakykite atskirai iš savo vietinio platintojo.

1.5 GSM vartų valdiklio **GATOR** pakuotės turinys

- | | |
|------------------------------------|--------|
| - GSM vartų valdiklis GATOR | 1 vnt. |
| - GSM antena | 1 vnt. |
| - Rezistorius 10 kΩ | 3 vnt. |
| - Dvipusė lipni juostelė (5 cm) | 1 vnt. |
| - Varžtas | 2 vnt. |



2 GSM vartų valdiklio laidinių sujungimų schemos

2.1 Tvirtinimas

1. Nuimkite viršutinį dangtelį. Ištraukite kontaktų kaladėlės kištukinę dalį.
2. Išimkite plokštę.
3. Korpuso pagrindą varžtais pritvirtinkite pageidaujamoje vietoje.
4. Atgal surinkite plokštę ir kontaktinę kaladėlę.
5. Prisukite GSM anteną.
6. Įstatykite nano-SIM kortelę.
7. Uždarykite viršutinį dangtį.

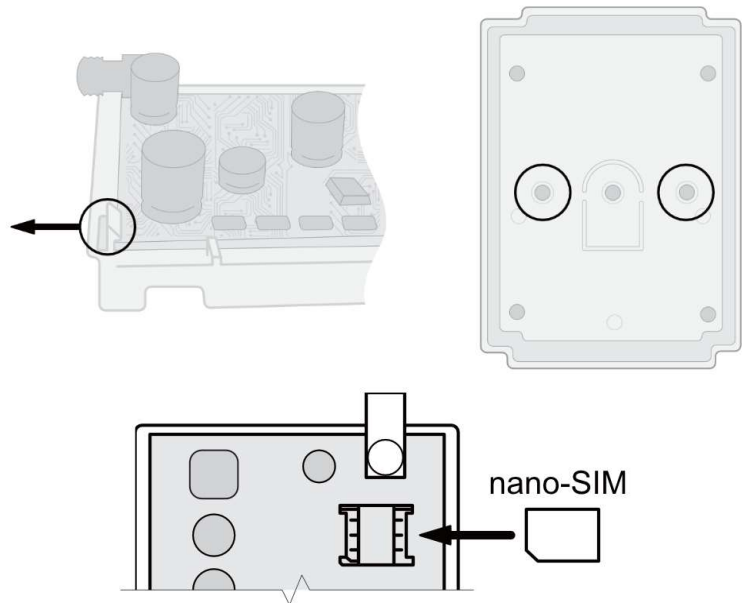

2.2 Maitinimo prijungimo schema

Laidais sujunkite valdiklį **GATOR** pagal pateiktą sujungimų schemą.

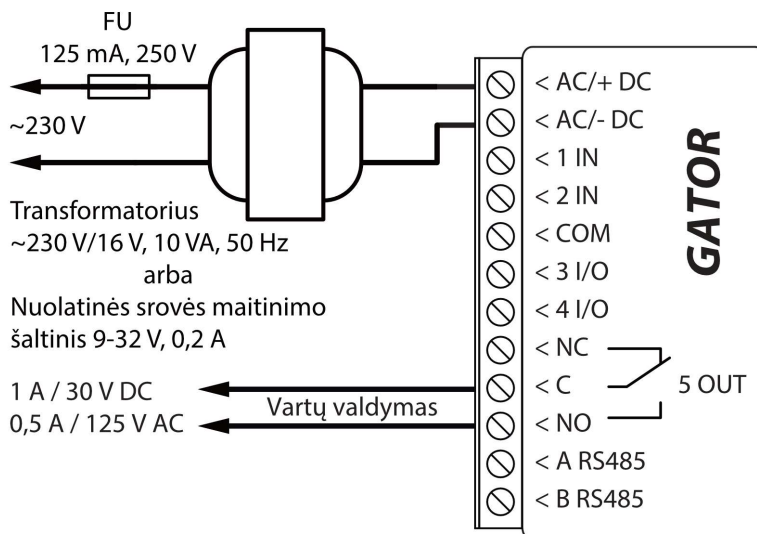

2.3 Zonų jėgimų laidinių sujungimų schemos

Valdiklis **GATOR** turi keturis jėgimus IN (du iš kurių yra universalūs ir gali veikti kaip jėgimai arba išėjimai) įvairiems signalizacijos jutikliams prijungti. Jėgimai gali veikti NC, NO, EOL režimais. Prijunkite jėgimus pagal nustatytą jėgimo tipą (NC, NO, EOL), kaip tai pavaizduota žemiau pateiktose schemose:

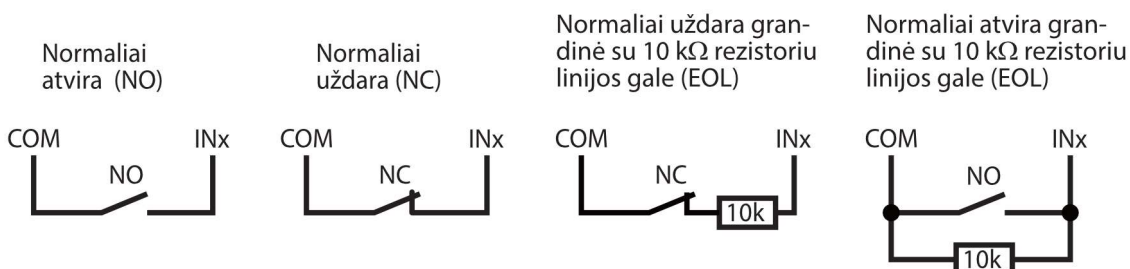



2.4 Relės prijungimo schema

Relės prijungimo schema, kai valdiklio **GATOR** maitinamas nuo nuolatinės srovės maitinimo šaltinio. Nuotoliniu būdu su relės kontaktais galima valdyti (įjungti/išjungti) įvairius elektrinius prietaisus. Valdiklio universaliam įėjimo/išėjimo (I/O) gnybtui turi būti nustatytas išėjimo OUT veikimo režimas.

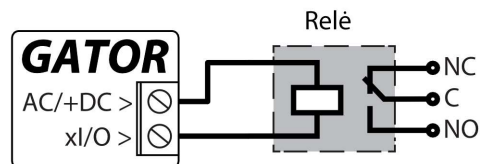

2.5 Valdiklio ir vartų automatikos prijungimo schema

Visi laidų prijungimo darbai atliekami tik atjungus maitinimo įtampą.

Vartų automatikos instrukcijoje yra detalai aprašyta gnybtų paskirtis ir jų įtampa.

Vartų automatikos gnybtai IN, COM skirti vartų valdymui.

Vartų automatika turi vartų padėties išėjimą (OUT), kuris parodo kada vartai yra uždaryti arba atidaryti. Vartų padėties išėjimas gali būti įtampinis arba relinis. Schemoje pavaizduotas relės K1 prijungimas prie įtampinio vartų automatikos išėjimo. Vartų automatikos išėjimo įtampiniai gnybtai (OUT, N) turi įtampą (~230V) kai vartai atviri. Tarpinė relė K1 suveikia kai vartai atviri ir valdiklio **GATOR** 1IN įėjimas aktyvuojamas. Pagal **GATOR** 1IN įėjimo būseną turime tikslią informaciją apie vartų padėtį (kada vartai yra uždaryti arba atidaryti).

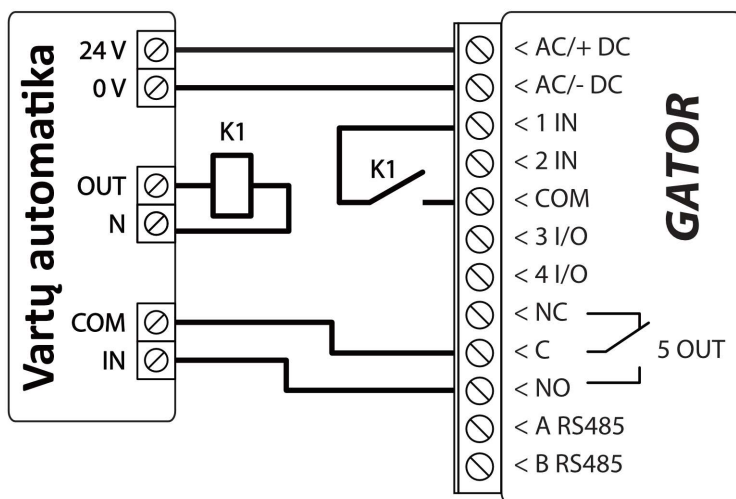

GATOR konfigūravimą su vartų būsenos indikacija žr. p. 5.9 „Nustatymai vartų būsenos indikacijai“.

2.6 RFID skaitytuvo (Wiegand 26/34) prijungimo schema

Valdiklio **GATOR** konfigūravimas su RFID skaitytuvu aprašytas p. 5.3. „Langas „IN/OUT““.

Vieno RFID skaitytuvo prijungimo schema prie valdiklio **GATOR**.

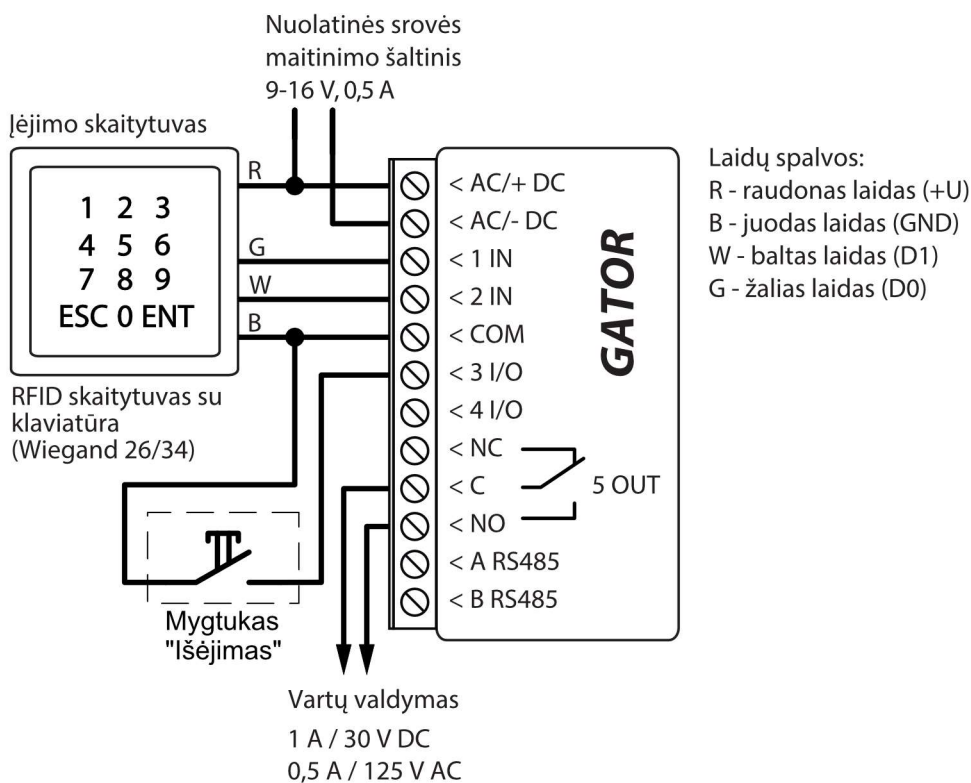



Programoje **TrikdیسConfig** būtina pažymėti, kad bus naudojamas vienas RFID skaitytuvas ir „Išėjimo“ mygtukas. Paspaudus „Išėjimo“ mygtuką, vartų valdiklio išėjimas 5OUT suveiks nustatytai impulso trukmei. Kai mygtukas „Išėjimas“ nėra prijungtas prie valdiklio, tai nereikia žymėti lauko **IO3 kaip išėjimo mygtukas**.

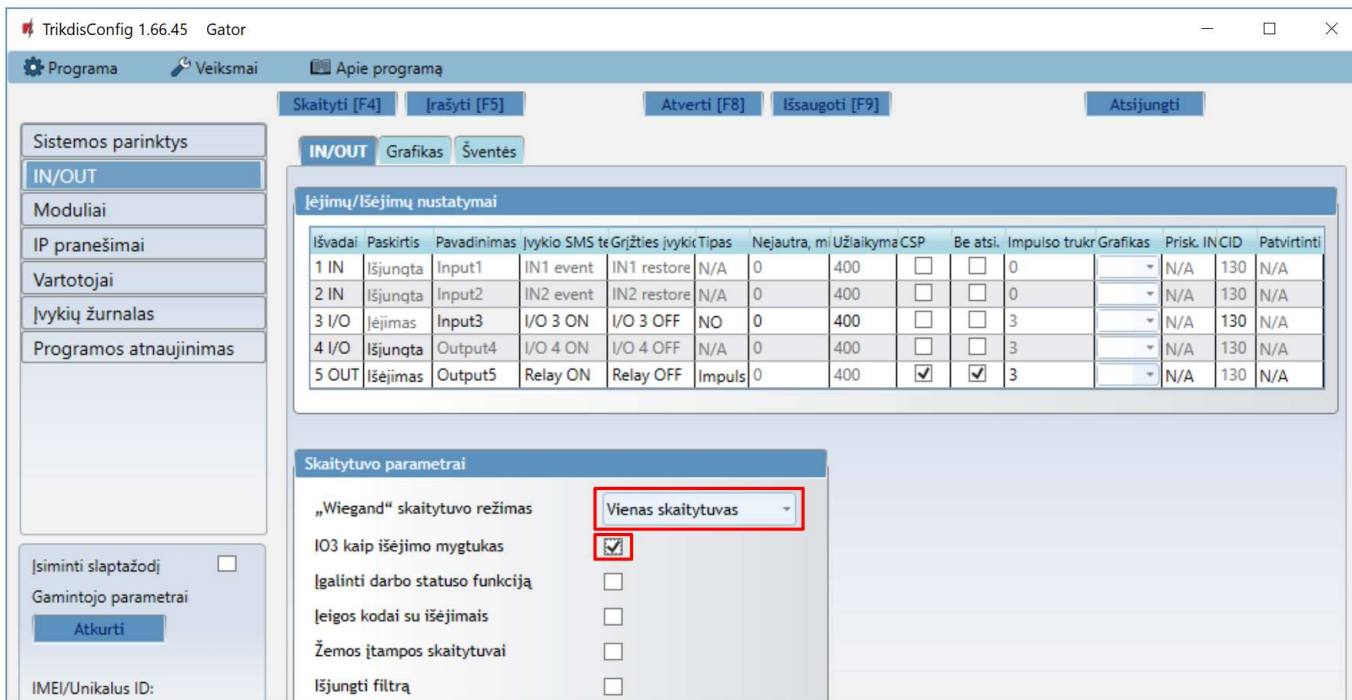

Dviejų RFID skaitytuvų prijungimo schema prie valdiklio **GATOR**.

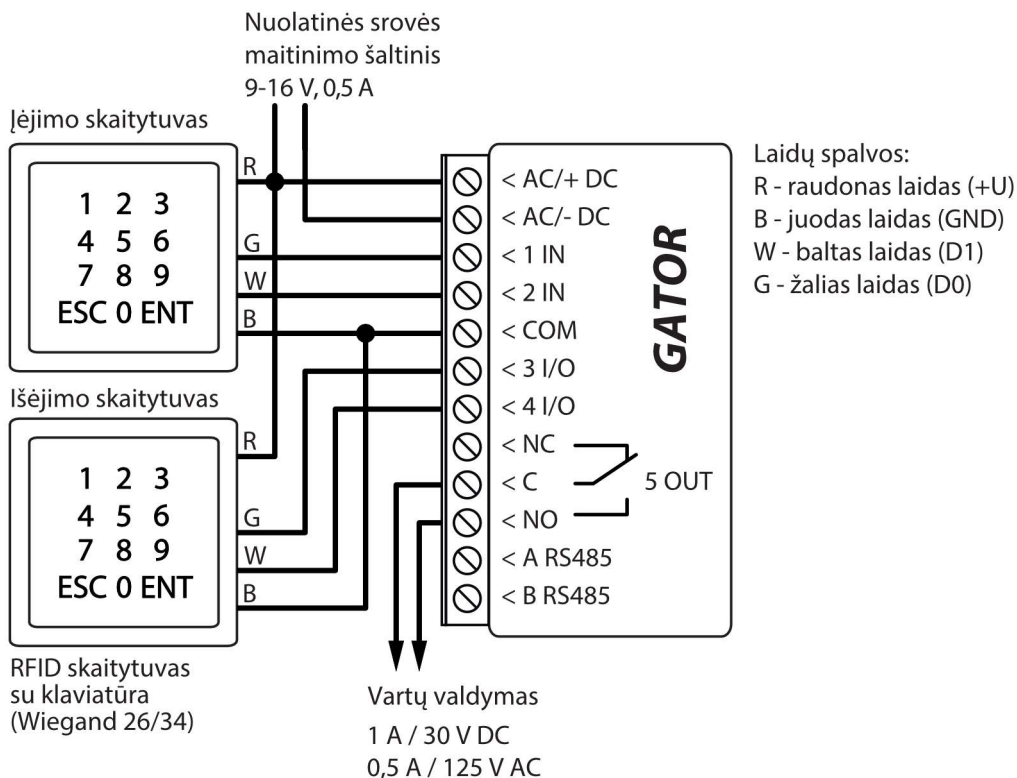

Kai prie valdiklio yra prijungti du RFID skaitytuvai, tai programoje **TrikdیسConfig** reikia nurodyti, kad bus naudojami du RFID skaitytuvai.



TrikdīsConfig 1.66.45 Gator

Programa Veiksmai Apie programą

Skaityti [F4] | Rašyti [F5] | Atverti [F8] | Išsaugoti [F9] | Atsijungti

Sistemos parinktys

IN/OUT

Moduliai

IP pranešimai

Vartotojai

Ivykių žurnalas

Programos atnaujinimas

Išiminti slaptažodį

Gamintojo parametrai

Atkurti

IMEI/Unikalus ID:

IN/OUT Grafikas Šventės

Išėjimų/Išėjimų nustatymai

Išvada	Paskirtis	Pavadinimas	Ivykio SMS	Grįžties įvykis	Tipas	Nejautra, m	Užlaikymas CSP	Be atsi.	Impulso trukr	Grafikas	Prisk. IN/CID	Patvirtinti
1 IN	Išjungta	Input1	IN1 event	IN1 restore	N/A	0	400	<input type="checkbox"/>	0		N/A	130
2 IN	Išjungta	Input2	IN2 event	IN2 restore	N/A	0	400	<input type="checkbox"/>	0		N/A	130
3 I/O	Išjungta	Input3	I/O 3 ON	I/O 3 OFF	N/A	0	400	<input type="checkbox"/>	3		N/A	130
4 I/O	Išjungta	Output4	I/O 4 ON	I/O 4 OFF	N/A	0	400	<input type="checkbox"/>	3		N/A	130
5 OUT	Išėjimas	Output5	Relay ON	Relay OFF	Impuls	0	400	<input checked="" type="checkbox"/>	3		N/A	130

Skaitytuvo parametrai

„Wiegand“ skaitytuvo režimas **Du skaitytuvai**

IO3 kaip išėjimo mygtukas

Igalinti darbo statuso funkciją

Ieigos kodai su išėjimais

Žemos įtampos skaitytuvai

Išjungti filtrą

2.7 WiFi modulio W485 prijungimo schema

Vartų valdiklio veikimo programos versija nuo 1.06.

Modulis **W485** skirtas įvykių siuntimui ir valdymui naudojant WiFi interneto ryšį. Naudojant **W485** kartu su valdikliu pranešimai į CSP ir į **GATOR** programėlę siunčiami WiFi interneto tinklu ir mobilus internetas nenaudojamas. Jei sutrinka WiFi ryšys duomenys perduodami per mobilųjį internetą. Atsistačius WiFi ryšiui, valdiklis pradeda toliau siusti pranešimus per **W485**.

Valdiklio konfigūravimas su WiFi moduliu **W485** aprašytas p. 5.4. „Langas „Moduliai““.

Naudojant modulį **W485** kartu su valdikliu SIM kortelė nebūtina.

Nuolatinės srovės maitinimo šaltinis 10-28 V, 0,5 A

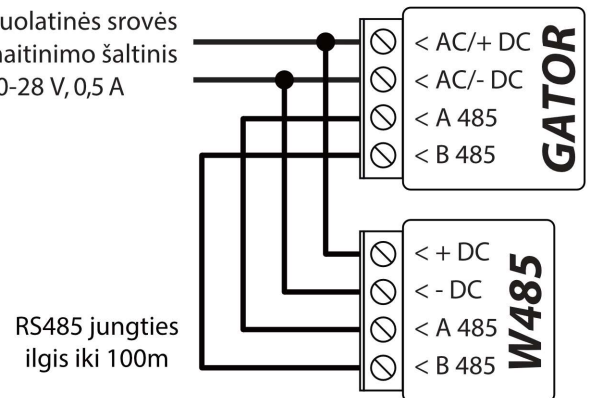

2.8 „Ethernet“ modulio E485 prijungimo schema

Vartų valdiklio veikimo programos versija nuo 1.06.

Modulis **E485** skirtas įvykių siuntimui ir valdymui naudojant laidinį interneto ryšį. Naudojant **E485** kartu su valdikliu pranešimai į CSP ir į **GATOR** programėlę siunčiami laidiniais interneto tinklais ir mobilusis internetas nenaudojamas. Jei sutrinka laidinis interneto tinklas duomenys į CSP perduodami per mobilųjį internetą. Atsistačius laidinio interneto tinklui, valdiklis pradeda toliau siusti pranešimus per **E485**.

Valdiklio konfigūravimas su „Ethernet“ moduliu **E485** aprašytas p. 5.4. „Langas „Moduliai““.

Naudojant modulį **E485** kartu su valdikliu SIM kortelė nebūtina.

Nuolatinės srovės maitinimo šaltinis 10-28 V, 0,5 A

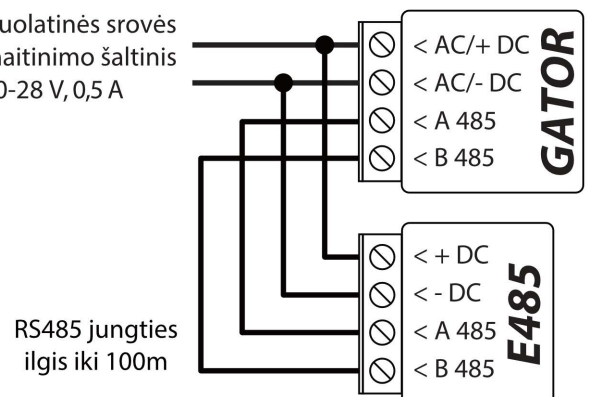



3 Greitas valdiklio paleidimas veikti

Pastaba: Valdiklis yra gamykliškai sukonfigūruotas veikti. Paskambinus į valdiklio SIM kortelės numerį iš bet kurio telefono, 3 (trims) sekundėms įjungiamas 5 OUT relinis išėjimas. Jei toks valdiklio veikimas tinka, jį galite įrengti papildomai nekonfigūruojant.

1. Į valdiklį turi būti įstatyta nano-SIM kortelė. Išjunkite SIM kortelės PIN kodo užklausa prieš įstatydami ją į valdiklį.
2. Prijunkite maitinimo šaltinį prie valdiklio (žr. p. 2 „GSM vartų valdiklio **GATOR** laidinių sujungimų schemas“).
3. Įjunkite maitinimą valdikliui. Turi užsidegti ši valdiklio šviesinė indikacija:
 - „POWER“ indikatorius mirksi žaliai;
 - „NETWORK“ indikatorius šviečia žaliai ir mirksi geltonai.

Gamykliniai nustatymai leidžia valdyti visiems, kurie paskambina į valdiklį įstatytais SIM telefono numeriu.

Nusiuntus SMS komandą su pirmojo naudotojo numeriu į valdiklį vartotojų telefonų sąrašą (SMS komandos pvz.: **SETU 123456 +370xxxxxxx#Petras**) valdiklis reaguos tik į sąrašą esančių numerių skambučius. Valdiklis ignoruos skambučius iš kitų numerių.

Pastaba: Jei norite pakeisti gamyklinius nustatymus arba įjungti kitas valdiklio funkcijas, skaitykite skyrių 5 „Veikimo parametrų nustatymas programa TriadisConfig“.

4 Nuotolinis valdymas

4.1 Valdymas skambučiu

Pastaba: Pirmasis paskambinęs į valdiklį (arba nusiuntęs SMS) taps sistemos administratoriumi ir vienintelis galės administruoti ir valdyti valdiklį su SMS komandomis.

Paskambinkite įdėtos SIM kortelės telefono numeriu. Valdiklis automatiškai atmeta skambutį ir 3 (trims) sekundėms įjungiamas 5 OUT relinis išėjimas. Gamykliniai nustatymai leidžia valdyti visiems, paskambinusiems į valdiklio SIM kortelės numerį.

4.2 Valdymas telefono klaviatūra

Valdiklis **GATOR** atsiliepia ir leidžia išėjimus valdyti skambučiu, kai vartotojui priskirti valdyti keli išėjimai OUT. Kaip suvaldyti skambučiu:

1. Paskambinkite valdiklio SIM kortelės numeriu. Valdiklis pakels ragelį.
2. Telefono klaviatūra surinkite valdymo komandą (komandos pavyzdžius rasite lentelėje **DTMF valdymo komandos**).

DTMF valdymo komandos (neveikia su GV17_2E70, GV17_2S70 gaminiais)

DTMF kodas	Funkcija	Aprašymas
OUTPUT*STATE#	Išėjimo valdymas	<p>Išėjimo valdymo komanda (įjungti/išjungti; įjungti/išjungti impulso trukmei).</p> <p>OUTPUT – valdomo išėjimo numeris.</p> <p>STATE – valdymo komanda:</p> <ul style="list-style-type: none"> 0 – išjungti išėjimą; 1 – įjungti išėjimą; 2 – išjungti išėjimą impulso trukmei; 3 – įjungti išėjimą impulso trukmei; <p>(išėjimo impulso trukmė nustatoma programoje TriadisConfig, įėjimų/išėjimų nustatymų lentelėje)</p> <p># - valdymo komandos užbaigimo ženklas.</p> <p>Pvz. (įjungti 5 išėjimą): 5*1#</p> <p>Pvz. (įjungti 4 išėjimą impulso trukmei): 4*3#</p>



DTMF kodas	Funkcija	Aprašymas
#	Komandos užbaigimo ženklas	Jei rašydami komandą suklydote, nuspauskite # ir pradėkite rašyti valdymo komandą iš naujo.

4.3 Valdymas su GATOR programėle

Su programėle vartotojai galės valdyti valdiklį nuotoliniu būdu. Jie taip pat matys sistemos būseną ir gaus visus sistemos įvykių pranešimus.

1. Parsisiųskite ir paleiskite **GATOR** programėlę arba naudokite **GATOR** versiją naršyklėje <https://app.thegator.app/login>.



2. Prisijunkite savo vartotojo vardu ir slaptažodžiu arba registruokitės ir susikurkite naują paskyrą.
3. Paspauskite **Pridėti sistemą** ir įveskite valdiklio **Unique ID (IMEI)** numerį, kurį rasite ant gaminio arba pakuotės lipduko.

SVARBU: Pridėjimo prie programėlės metu valdiklis turi būti:

1. Jjungta **Proteġus servisas** paslauga. Paslaugos įjungimas aprašytas skyriuje 5.5 „Langas „IP pranešimai““;
2. Jjungtas maitinimas („POWER“ LED mirksi žaliai);
3. Prisiregistravęs prie tinklo („NETWORK“ LED šviečia žaliai ir mirksi geltonai).

4. Pridėjus valdiklį prie programėlės atsivėrusiame lange nuspauskite mygtuką **Nustatymai**.

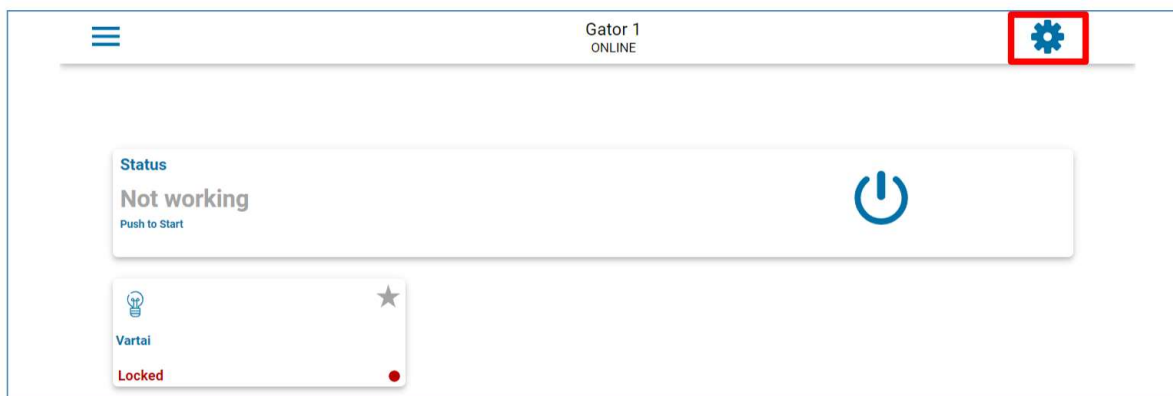

5. Atsivėrusiame lange nuspauskite **Devices**.

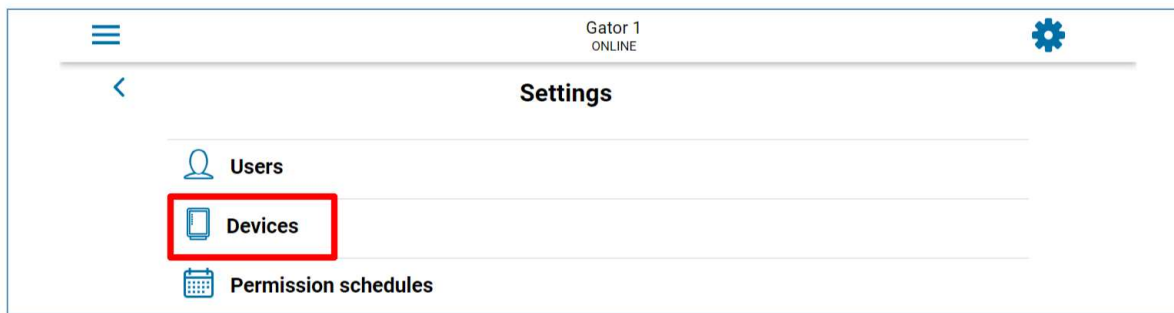

6. Atsivėrusiame lange nuspauskite **Nustatymai**.

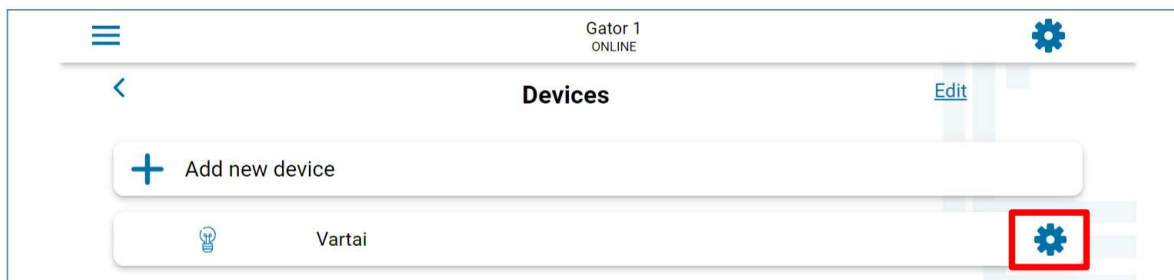

7. Išėjimo OUT5 nustatymuose reikia nurodyti išėjimo darbo režimą **Lygis** arba **Impulsas**.

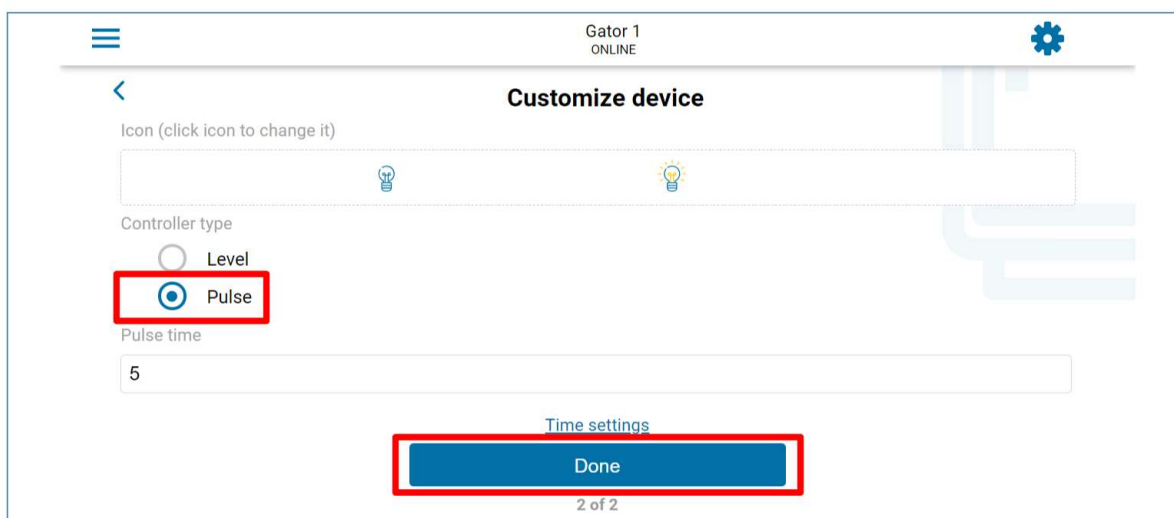
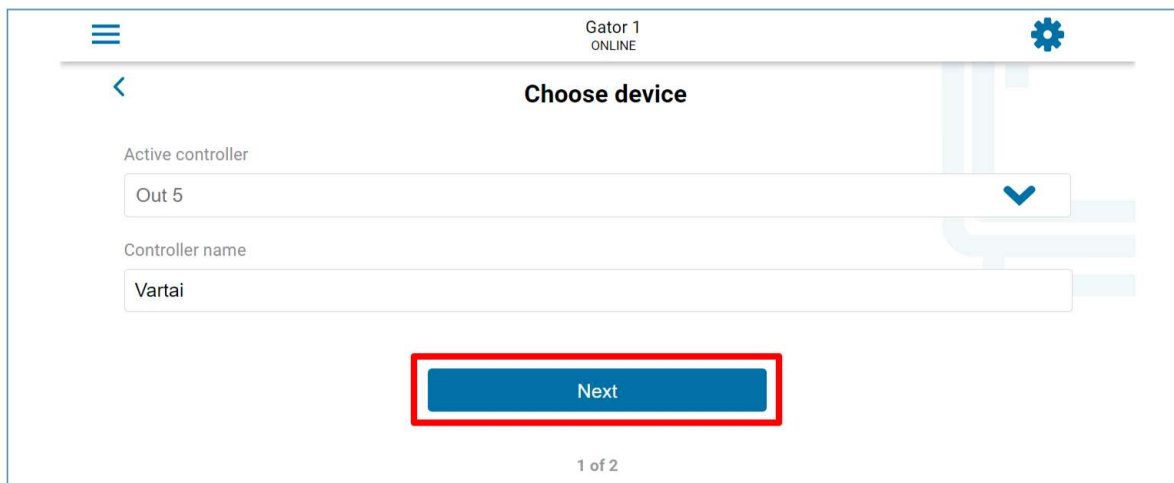

8. Nuspaudus PGM-o mygtuką suveiksminamas valdiklio išėjimas. (Pav.: OUT5 – išėjimas suveiksmintas, nustatytas PGM darbo režimas **Impulsas**).

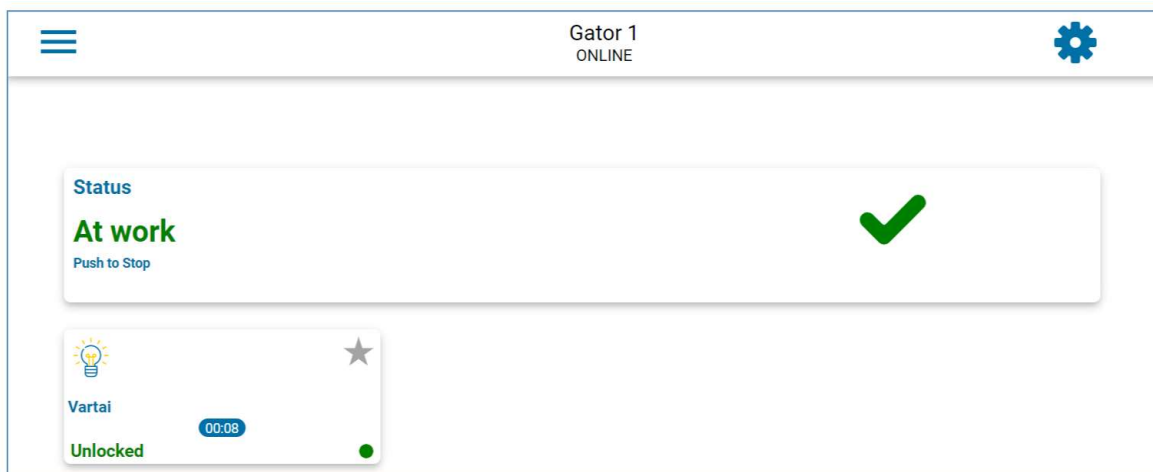

4.4 Widget pridėjimas telefone

Vartų valdymo Widget galima įkelti į telefono ekraną. Valdiklis turi būti priregistruotas programėlėje **GATOR**. Telefone prisijunkite prie programėlės **GATOR**. Uždarykite programėlės langą.

Pridėkite pirštą prie ekrano ir palaikykite. Atsiras parinkčių juosta.

1. Nuspauskite **Widgets**.

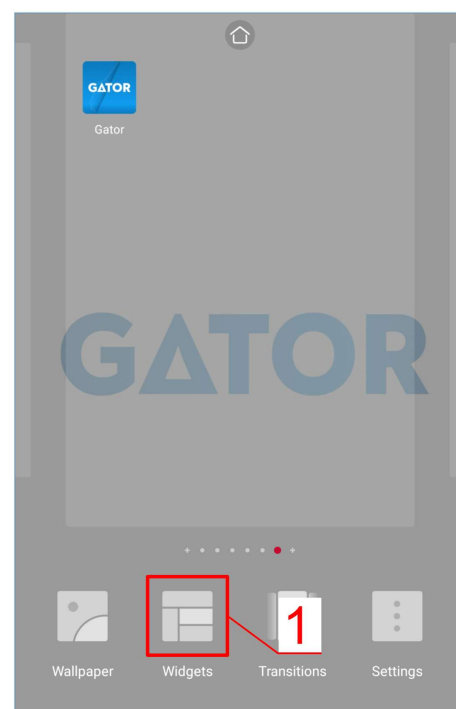



Suraskite parinkčių juostoje **GATOR (Switch)**.

2. Nuspauskite **GATOR (Switch)**.

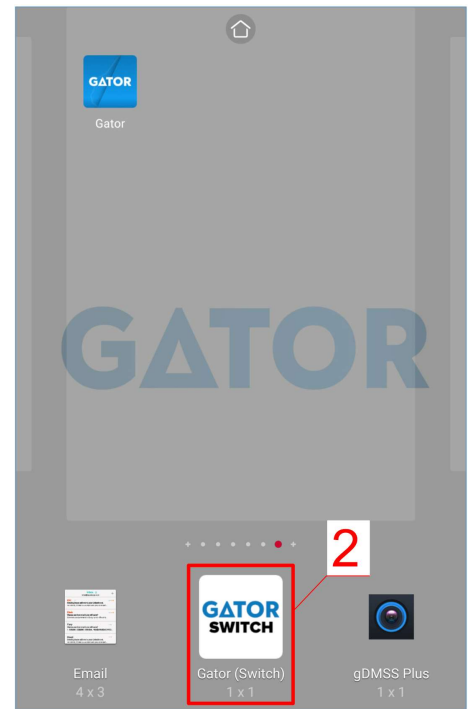

3. Pasirinkite valdiklio **PGM 5**.

4. Nuspauskite **ADD**.

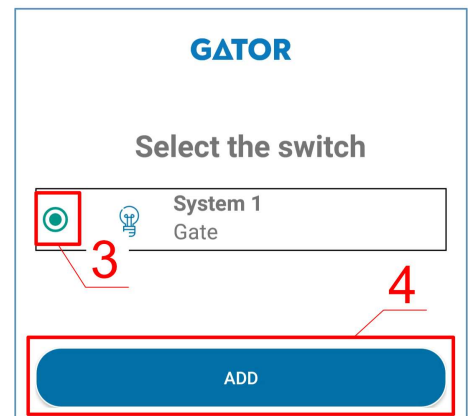

5. Telefono ekrane atsiras ikona.





Pereikite prie normalaus ekrano. Spustelkite ikoną.



Ekrane atsiras apskritimas, kuriame bus atvaizduotas PGM suveikimas.

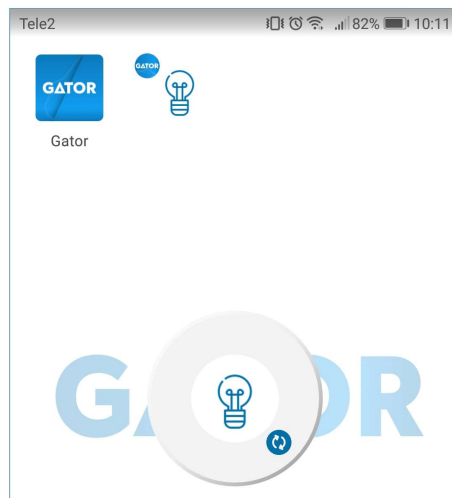

6. Kai valdiklis prijungtas prie vartų automatikos su vartų būsenos indikacija, tai ikona atvaizduos atviru/uždarų vartų būseną.



4.5 Vartotojų pridėjimas telefone

Paleiskite **GATOR** programėlę telefone. Prisijunkite savo vartotojo vardu ir slaptažodžiu.

1. Nuspauskite **Nustatymai**.

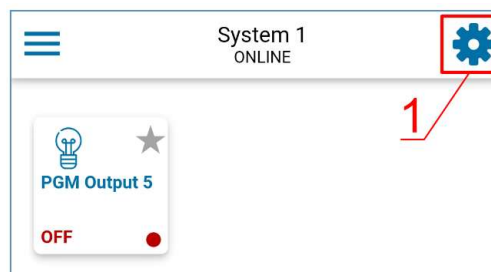

2. Nuspauskite **Users** (Vartotojai).

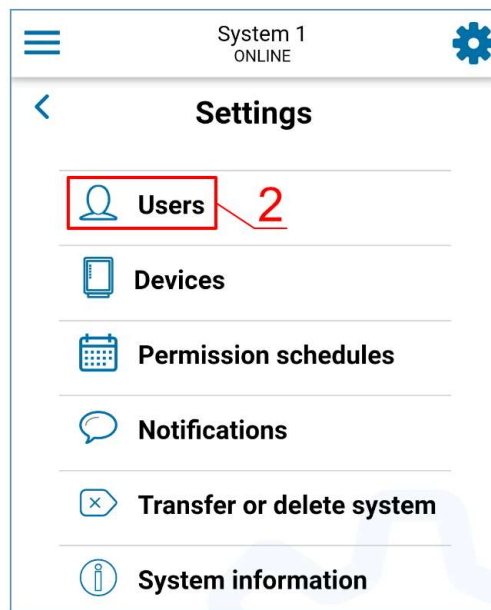



3. Nuspauskite **Add new user** (pridėti naują vartotoją).

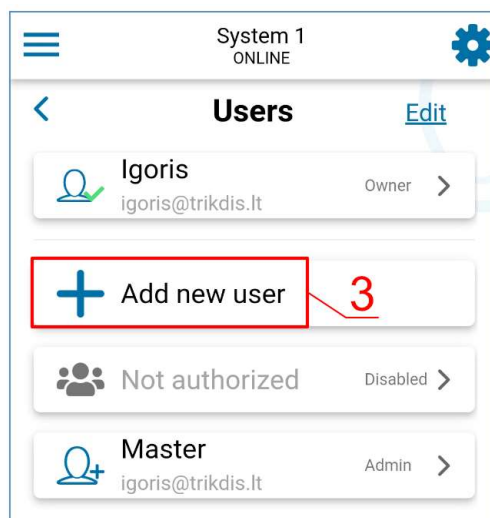

- Įveskite vartotojo el. pašto adresą.
- Įveskite vartotojo vardą.
- Įveskite vartotojo telefono numerį.
- Nuspauskite **Next**.

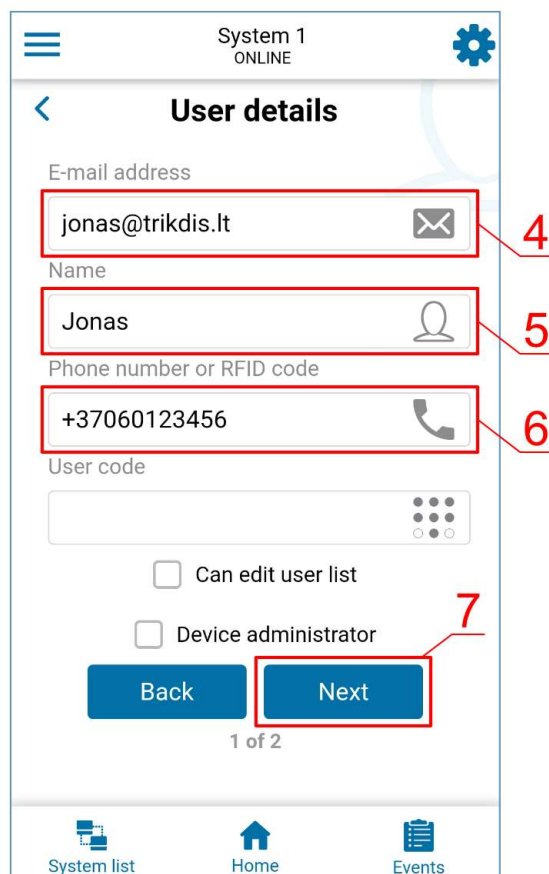

- Pažymėkite PGM išėjimą, kurį valdys vartotojas.
- Nuspauskite **Done**.

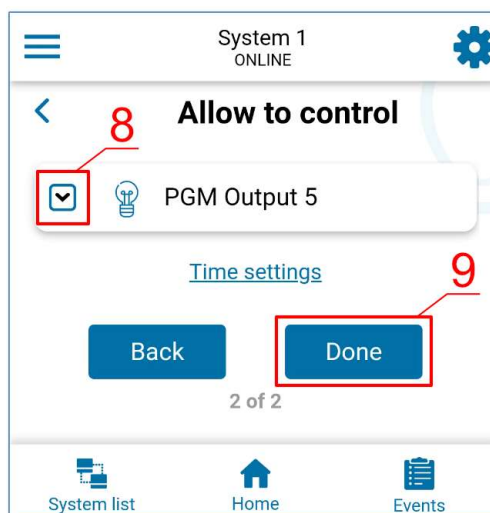



10. Vartotojų sąrašė atsiras naujas vartotojas.
11. Nuspauskite **Home**, kad sugrįžti į pagrindinį langą.

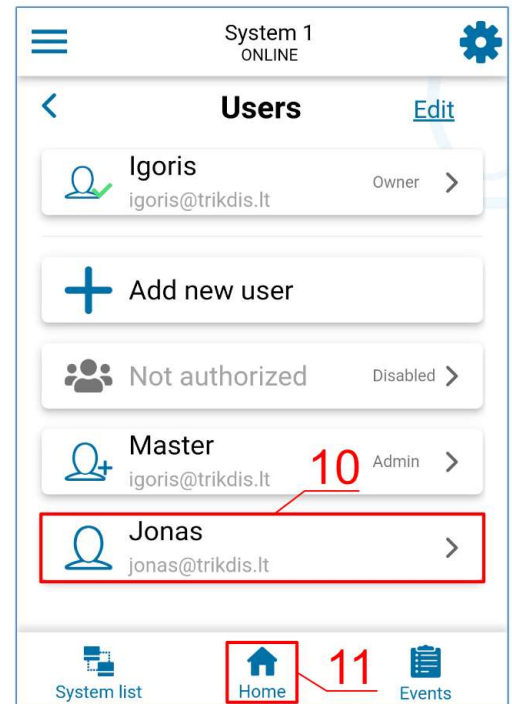

4.6 Valdymas SMS žinutėmis

Valdykite relinį OUT5 išėjimą su šiomis SMS komandomis:

OUTPUT5 xxxxxx ON

OUTPUT5 xxxxxx OFF

OUTPUT5 xxxxxx PULSE=002

xxxxxx 6-ženklis administratoriaus slaptažodis. (gamyklinis kodas – 123456).
ON Įjungti išėjimą.
OFF Išjungti išėjimą.
PULSE=ttt Įjungti išėjimą tam tikram laikui. „ttt“ yra impulso trukmė sekundėmis.

Su SMS galite valdyti kitus išėjimus, kurios reikia įgalinti **TrikdisConfig**.

SMS valdymo komandų sąrašas

Komanda	Duomenys	Paaiškinimas
OUTPUTx	ON	Įjungti išėjimą. „x“ – išėjimo numeris. Pvz.: OUTPUT5 123456 ON
	OFF	Išjungti išėjimą. „x“ – išėjimo numeris. Pvz.: OUTPUT5 123456 OFF
	PULSE=ttt	Įjungti išėjimą tam tikram laikui. „ttt“ yra impulso trukmė sekundėmis, nuo 1 iki 999. Pvz.: OUTPUT5 123456 PULSE=002

4.7 Administravimas SMS žinutėmis

1. Pakeiskite administratoriaus slaptažodį

Saugumui užtikrinti, pakeiskite gamyklinį administratoriaus SMS slaptažodį. Nusiųskite tokio formato SMS žinutę:

PSW 123456 xxxxxx

123456 Gamyklinis administratoriaus slaptažodis.
xxxxxx Naujasis 6-ženklis administratoriaus slaptažodis.

2. Leiskite valdyti tik tam tikriems asmenims

Galite leisti sistemą valdyti tik tam tikriems asmenims. Iš administratoriaus telefono nusiųskite SMS žinutes su asmenų telefonų numeriais ir vardais:

**SETU xxxxxx +PHONENO#NAME#EMAIL**

xxxxxx	6-ženklis administratoriaus slaptažodis.
PHONENO	Naudotojo telefono numeris.
NAME	Naudotojo vardas.
EMAIL	Naudotojo el. paštas.

Įrašius pirmojo naudotojo numerį į valdiklio vartotojų telefonų sąrašą, valdiklis reaguos tik į skambučius į sąrašą įrašytų numerių. Valdiklis ignoruos skambučius iš kitų numerių.

3. Suteikite sistemos administravimo teises kitam asmeniui

Galite suteikti administratoriaus teises kitiems asmenims. Jie gaus sistemos informacinius pranešimus ir galės pridėti vartotojus. Nusiųskite tokio formato SMS žinutę:

SETA xxxxxx Nox=+PHONENO#NAME#EMAIL

xxxxxx	6-ženklis administratoriaus slaptažodis.
Nox	x – administratoriaus numeris sąrašė. (Įrašę 1, perleisite administratoriaus teises kitam asmeniui.)
PHONENO	Naudotojo telefono numeris.
NAME	Naudotojo vardas.
EMAIL	Naudotojo el. paštas.

SMS konfigūravimo komandų sąrašas

Komanda	Duomenys	Paiškinimas
INFO		Užklausa apie valdiklį. Atsakyme bus rodomas: valdiklio tipas, IMEI numeris, GSM signalo lygis, maitinimo įtampos dydis, programinės įrangos versija, serijos numeris, data ir laikas. Pvz.: INFO 123456
ASKI		Įėjimų būsenos užklausa. Pvz.: ASKI 123456
ASKO		Išėjimų būsenos užklausa. Pvz.: ASKO 123456
SETA	<i>NoX=phoneNo#name#email</i>	Įtraukti administratorių į sąrašą. Į nurodytą eilutę įrašo telefono numerį, vartotojo vardą ir e-mail. Būtina numerį atskirti nuo vardo grotelėmis (#). Numeris turi būtinai prasidėti „+“ ir tarptautiniu kodu. Pvz.: SETA 123456 No3=+37061234567#Jonas#jonas@trikdis.lt
	<i>NoX=DEL</i>	Iš nurodytos vietos ištrina telefono numerį ir vartotojo vardą. Pvz.: SETA 123456 No2=DEL
SETU	<i>phoneNo#name#email</i>	Įtraukti naują vartotoją. Įrašo telefono numerį, vartotojo vardą ir e-mail. Būtina numerį atskirti nuo vardo grotelėmis (#). Numeris turi būtinai prasidėti „+“ ir tarptautiniu kodu. Pvz.: SETU 123456 +37061234567#Petras#petras@trikdis.lt
DELU	<i>phoneNo</i>	Ištrinti vartotoją pagal jo telefono numerį. Pvz.: DELU 123456 +37061234567
	<i>name</i>	Ištrinti vartotoją pagal jo vartotojo vardą. Pvz.: DELU 123456 Petras
	<i>email</i>	Ištrinti vartotoją pagal jo e-mail. Pvz.: DELU 123456 petras@trikdis.lt
SETB	<i>Email/phoneNo</i>	Pridėti įrašą į juodąjį sąrašą (e-mail; telefono Nr.). Pvz.: SETB 123456 petras_S@trikdis.lt Pvz.: SETB 123456 +37060123456
DELB	<i>ALL</i>	Trinti visa juodąjį sąrašą. Pvz.: DELB 123456 ALL
	<i>Email/phoneNo</i>	Trinti konkretų įrašą iš juodojo sąrašo (e-mail svarbu didžiosios ir mažosios raidės). Pvz.: DELB 123456 petras_S@trikdis.lt Pvz.: DELB 123456 +37060123456
RESET		Valdiklio paleidimas iš naujo. Pvz.: RESET 123456



Komanda	Duomenys	Paaiškinimas
PSW	<i>Naujas slaptažodis</i>	Slaptažodžio keitimas. Pvz.: PSW 123456 654123
TXTA	<i>Object name</i>	Objekto vardo įrašymas. Pvz.: TXTA 123456 Namas
TXTE	<i>N1=<TEXT></i> <i>N5=<TEXT></i>	Nustatyti SMS tekstą apie suaktyvintą jėgimą ar išėjimą. <i>N1...N5</i> yra kaladėlės gnybto numeris. Pvz.: TXTE 123456 N1=Aliarmas svetainėje
TXTR	<i>N1=<TEXT></i> <i>N5=<TEXT></i>	Nustatyti SMS tekstą apie įėjimo ar išėjimo atsistatymą. <i>N1...N5</i> yra kaladėlės gnybto numeris. Pvz.: TXTR 123456 N5=Relė išjungta
SETD	<i>IDx=yy</i>	Nustatyti „x“ įėjimo neaktyvumo laiką. „yy“ yra neaktyvumo laikas minutėmis, nuo 0 iki 2880. Suaktyvinus įėjimą, valdiklis išsiųs pranešimą ir nereaguos į tolesnius grandinės pažeidimus per nustatytą neaktyvumo laiką. Įrašius 0, neaktyvumas bus išjungtas. Pvz.: SETD 123456 ID1=30
RESD	<i>IDx</i>	Atnaujina „x“ įėjimo neaktyvumo laiką, jei jis buvo pradėtas skaičiuoti. Pvz.: RESD 123456 ID1
TIME	<i>YYYY/MM/DD,</i> <i>HH:mm:ss</i>	Datos ir laiko nustatymas. Pvz.: TIME 123456 2018/01/03,12:23:00
RDR	<i>PhoneNO#SMStext</i>	Peradresuoja SMS tekstą nurodytu telefono numeriu. Pvz.: RDR 123456 +37061234567#papildyti sąskaitą 10EUR
HELLO	<i>ON</i>	Įgalinkite naujo vartotojo informavimą SMS žinute apie jo pridėjimą prie vartų valdiklio per GATOR programėlę arba SMS žinutę. Pvz.: HELLO 123456 ON
	<i>OFF</i>	Išjungti funkciją informuoti naują vartotoją SMS žinute apie jo pridėjimą prie vartų valdiklio per GATOR programėlę arba SMS žinutę. Pvz.: HELLO 123456 OFF
UUSD	<i>*UUSD code#</i>	Nusiųnia UUSD kodą ryšio operatoriui. Su operatoriaus nurodytais UUSD kodais galima pasitikrinti arba papildyti SIM kortelės sąskaitą, atlikti kitus veiksmus. Pvz.: UUSD 123456 *245#
CONNECT	<i>Protegas=ON</i>	Prisijungti prie <i>Protegas cloud</i> . Pvz.: CONNECT 123456 PROTEGUS=ON
	<i>Protegas=OFF</i>	Atsijungti nuo <i>Protegas cloud</i> . Pvz.: CONNECT 123456 PROTEGUS=OFF
	<i>APN=Internet</i>	APN vardas. Pvz.: CONNECT 123456 APN=INTERNET
	<i>USER=user</i>	APN naudotojas. Pvz.: CONNECT 123456 USER=User
	<i>PSW=password</i>	APN slaptažodis. Pvz.: CONNECT 123456 PSW=password
	<i>Code=password</i>	Pakeisti <i>Protegas Cloud</i> prisijungimo slaptažodį. Pvz.: CONNECT 123456 Code=123456

5 Veikimo parametrų nustatymas programa *TrikdisConfig*

Su *TrikdisConfig* galite pakeisti valdiklio nustatymus (jei gamyklinių nustatymų nepakanka) pagal žemiau pateiktus programos langų aprašymus.

1. Parsisiųskite konfigūravimo programą *TrikdisConfig* iš www.trikdis.com/lt/ (programą rasite paieškos lauke, surinkę „TrikdisConfig“) ir ją įdiekite.
2. Plokščiu atsuktuvu nuimkite valdiklio dangtelį, kaip parodyta žemiau:

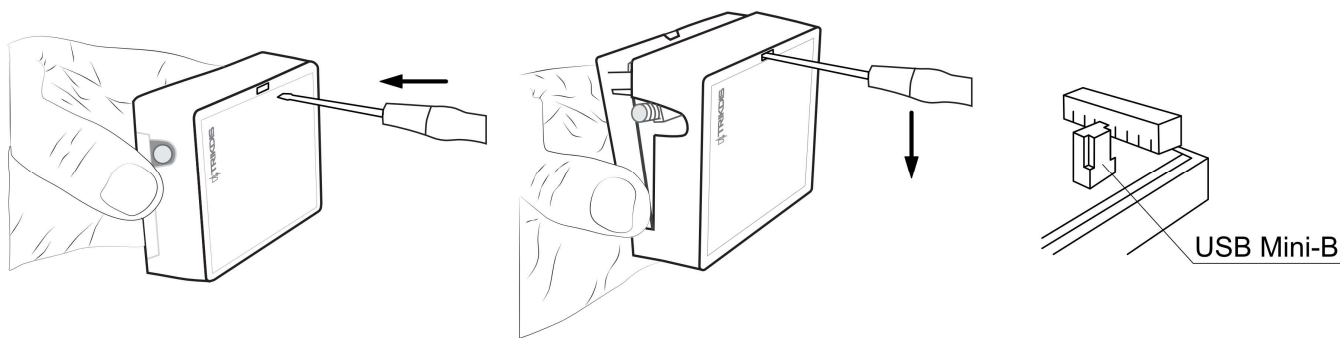

3. Su USB Mini-B kabeliu prijunkite valdiklį prie kompiuterio.
4. Paleiskite konfigūravimo programą **TrikdisConfig**. Programa automatiškai atpažins prijungtą gaminį ir automatiškai atidarys valdiklio konfigūravimo langą.
5. Spustelkite programos mygtuką **Skaityti [F4]**, kad ji pateiktų esamas valdiklio veikimo parametrų reikšmes. Jei reikalaujama, įveskite administratoriaus arba instaliuotojo kodą iššokančiame lange.

Pastaba: Nuspaudus mygtuką **Skaityti [F4]**, programa nuskaitys ir parodys nustatymus, kurie yra įrašyti įrenginyje. Nuspaudus mygtuką **Įrašyti [F5]**, į valdiklį bus įrašyti programoje padaryti nustatymai. Nuspaudus mygtuką **Išsaugoti [F9]**, padaryti nustatymai bus išsaugoti konfigūravimo byloje. Išsaugotus nustatymus vėliau galėsite įkelti į kitus įrenginius. Tai leidžia greitai konfigūruoti keletą gaminių su vienodais nustatymais.

Nuspaudus mygtuką **Atverti [F8]** ir pasirinkus konfigūravimo bylą programoje bus atverti ir parodyti išsaugoti nustatymai.

Norėdami atkurti gamyklinius nustatymus, paspauskite **Atkurti** mygtuką lango apačioje kairėje.

5.1 TrikisConfig būsenų juosta

Prijungus valdiklį prie programos **TrikdisConfig**, programa būsenų juostoje pateiks informaciją apie prijungtą gaminį:

IMEI/Unikalus ID: 866344050620850						
Būsena: skaitymas baigtas	Modulis: GV17_2E70	SN: 000002	BL: 2.03	FW: 2.10	HW:	Būsena USB

Pavadinimas	Aprašymas
IMEI/Unikalus ID	Gaminio IMEI numeris
Būsena	Darbinė būsena
Įrenginys	Gaminio tipas (turi rodyti GV17_xxxx)
SN	Gaminio serijinis numeris
BL	Paleidyklės versija
FW	Gaminio programinės įrangos versija
HW	Gaminio aparatinės įrangos versija
Būsena	Sujungimo su programa būdas (per USB arba nuotolinis)
Teisės	Prieigos lygis (rodomas po to, kai patvirtintas prieigos kodas)

Paspaudus mygtuką **Skaityti [F4]**, programa nuskaitys ir parodys nustatymus, kurie yra įrašyti į valdiklį. Su **TrikdisConfig** nustatykite reikiamus nustatymus pagal žemiau pateiktus programos langų aprašymus.



5.2 Langas „Sistemos parinktys“

TrikdisConfig 1.66.45 Gator

Programa Veiksmai Apie programą

Skaityti [F4] Įrašyti [F5] Atverti [F8] Išsaugoti [F9] Atsijungti

Sistemos parinktys

IN/OUT
Moduliai
IP pranešimai
Vartotojai
Įvykių žurnalas
Programos atnaujinimas

Įsiminti slaptažodį
Gamintojo parametrai
Atkurti
IMEI/Unikalus ID:
866344050620850

Pagrindiniai

Objekto numeris 0001
Objekto pavadinimas GV17
Laiko nustatymas GSM modemas
Laiko sinchronizavimas pagal SMS
Administratoriaus kodas *****
Pavadinimų kalba Baltų
Padėti ragelį po 0 s

Periodinis testas

Įgalinti testą
Testo periodas 1 diena(os) 0 val
Pradėti testą 13:35
SMS žinutės tekstas Periodical test
Į mobiliąją aplikaciją

SIM

SIM pin kodas *****
APN internet
Vartotojas
Slaptažodis

Laiko juosta

Laiko juosta (val) +2 0 min
Vasaros laiko persukimas

SMS atsakymo tekstai

Atsakymas	SMS žinutės tekstas
Komanda įvykdyta	Command done
Neteisingas slaptažodis	Wrong password
Neteisingi duomenys	Wrong data
Neteisinga komanda	Wrong command
Pasisveikinimo žinutė	You have been added to gate controller
Forsuoti pasisveikinimo žinutę	<input checked="" type="checkbox"/>

Būsena: įrašymas baigtas Modulis: GV17_2E70 SN: 000002 BL: 2.03 FW:2.10 HW: Būsena USB

Parinkčių grupė „Pagrindiniai“

- **Objekto numeris** – įveskite objekto numerį (4 simbolių šešiolyktainis skaičius, 0-9, A-F. **Nenaudokite FFFE, FFFF objekto numerių.**)
- **Objekto pavadinimas** – kiekvienas pranešimas bus siunčiamas su objekto pavadinimu.
- **Laiko nustatymas** – pasirinkite šaltinį, pagal kurį būtų nustatomas laikas.
- **Laiko sinchronizavimas pagal SMS** - pažymėkite langelį ir įveskite valdiklio telefono SIM kortelės numerį. Telefono numeris turi būti su tarptautiniu kodu.
- **Administratoriaus kodas** – šiuo kodu prisijungusiam leidžiama keisti visus valdiklio veikimo parametrus.
- **Pavadinimų kalba** – SMS pranešimai siunčiami pasirinktos kalbos rašmenimis.
- **Padėti ragelį po** – valdiklis atmeta skambutį po nurodyto laiko trukmės.

Parinkčių grupė „Periodinis testas“

- **Įgalinti testą** – pažymėjus langelį, įjungiamas periodinio testo pranešimo siuntimas.
- **Testo periodas** – nustatomas testo siuntimo laiko periodas.
- **Pradėti testą** – nurodomas testo pradžios laikas.
- **SMS žinutės tekstas** – įrašomas testo SMS žinutės tekstas.
- **Į mobiliąją aplikaciją** – pažymėjus lauką, testo pranešimas bus siunčiamas į **GATOR** programėle.

Parinkčių grupė „SIM“

- **SIM PIN kodas** – įveskite SIM kortelės PIN kodą.
- **APN** – įveskite APN vardą.
- **Vartotojas** – jei reikalaujama, įveskite vartotojo vardą.
- **Slaptažodis** – jei reikalaujama, įveskite slaptažodį.



Parinkčių grupė „Laiko juosta“

GATOR galite nustatyti esama savo šalies laiką. Norėdami tai padaryti, turite nurodyti savo šalies laiko juostą ir nurodyti, ar jūsų šalyje yra taikomas vasaros laikas.

- **Laiko juosta (val.)** – pažymėkite langelį ir įveskite savo šalies laiko juostą.
- **Vasaros laikas** - pažymėkite langelį, jei jūsų šalyje yra taikomas vasaros laikas.

Parinkčių grupė „SMS atsakymo tekstai“

- **Forsuoti pasisveikinimo žinutę** – pažymėkite lauką varnele, kad prie valdiklio naujam pridėtam su SMS žinute arba su programėle **Protegeus** vartotojui būtų išsiųsta SMS žinutė. (Šią funkciją galima išjungti SMS žinute (**HELLO 123456 OFF**)).

5.3 Langas „IN/OUT“

Skirtukas „IN/OUT“

Išvadai	Paskirtis	Pavadinimas	Ivykio SMS te	Grįžties įvykis	Tipas	Nejautra, m	Užlaikymas CSP	Be atsi.	Impulso trukmė	Grafikas	Prisk. INCID	Patvirtinti	
1 IN	Įėjimas	Input1	IN1 event	IN1 restore	NO	0	400	<input type="checkbox"/>	<input type="checkbox"/>	0	N/A	130	N/A
2 IN	Išjungta	Input2	IN2 event	IN2 restore	N/A	0	400	<input type="checkbox"/>	<input type="checkbox"/>	0	N/A	130	N/A
3 I/O	Išjungta	Output3	I/O 3 ON	I/O 3 OFF	N/A	0	400	<input type="checkbox"/>	<input type="checkbox"/>	3	N/A	130	N/A
4 I/O	Išjungta	Output4	I/O 4 ON	I/O 4 OFF	N/A	0	400	<input type="checkbox"/>	<input type="checkbox"/>	3	N/A	130	N/A
5 OUT	Išėjimas	Output5	Relay ON	Relay OFF	Impuls	0	400	<input checked="" type="checkbox"/>	<input checked="" type="checkbox"/>	3	N/A	130	N/A

Skaitytuvo parametrai

„Wiegand“ skaitytuvo režimas:

IO3 kaip išėjimo mygtukas:

Įgalinti darbo statuso funkciją:

Įleigos kodai su išėjimais:

Žemos įtampos skaitytuvai:

Išjungti filtrą:

- **Išvadai** – nurodyti valdiklio įėjimų ir išėjimų gnybtų numeriai.
- **Paskirtis** – nurodyti gnybtų tipai (išjungta, įėjimas, išėjimas).
- **Pavadinimas** - įrašykite įėjimo IN arba išėjimo OUT pavadinimą.
- **Ivykio SMS tekstas** – įrašomas SMS žinutės įvykio tekstas.
- **Grįžties įvykio SMS tekstas** – įrašomas SMS žinutės tekstas įvykus grįžties įvykiui.
- **Tipas** – nurodomas įėjimo tipas (NC, NO, EOL=10kΩ).
- **Nejautra** – įėjimas bus nejautrus nustatytą laiką po pirmo suveikimo. Norint išjungti šią funkciją laukelyje įrašykite 0.
- **Užlaikymas** – nurodykite zonos reakcijos laiką, ms.
- **CSP** – pažymėjus lauką, pranešimas bus siunčiamas į CSP (centralizuoto stebėjimo pultą) ir į **GATOR** programėlę.
- **Be atsi.** – išjungti atsistatymo įvykio siuntimą.
- **Impulso trukmė** – išėjimo suveikimo laikas, kai išėjimui priskirtas **Impulso** tipas.
- **Grafikas** – priskiriamas grafiko numeris, pagal kurį bus valdomas išėjimas.
- **Prisk. IN** – priskirti įėjimą (IN) išėjimui, kad pagal įėjimo suveikimą būtų matoma reali įrenginio būseną.
- **CID** – įvykio Contact ID kodas.
- **Patvirtinti** – nurodykite įėjimą, kuris turi būti aktyvus, kad galima būtų valdyti išėjimą.



Parinkčių grupė „Skaitytuvo parametrai“

- „Wiegand“ skaitytuvo režimas – nurodykite prie valdiklio prijungtu „Wiegand“ RFID skaitytuvų skaičių.
- **IO3 kaip išėjimo mygtukas** – pažymėkite lauką varnele, jei yra prijungtas „Išėjimo“ mygtukas prie vartų valdiklio. „Išėjimo“ mygtuko aktyvavimas įjungs nustatyta impulso trukmei išėjimą (50UT).
- **Igalinti darbo statuso funkciją** – pažymėjus lauką varnele, įjungsite darbo statuso būsenos rodyką programėlėje **GATOR**.
- **Ieigos kodai su išėjimais** – pažymėjus lauką, bus siunčiami įėjimo/išėjimo įvykių pranešimai kai išėjimas suvaldomas nuotoliniu būdu.
- **Žemos įtampos skaitytuvas** – pažymėjus lauką, bus įjungtas žemos įtampos skaitytuvas.
- **Išjungti filtrą** - pažymėjus lauką, bus išjungtas vidinis filtras naudojamas su skaitytuvu, kuris siunčia trumpus impulsus.

Skirtukas „Grafikas“

Išėjimai (OUT) gali būti valdomi automatiškai pagal nustatyta tvarkaraštį.

Nr.	Pavadinimas	Igalinti išėjimo	Šventinis rež.	Šv.L.	Grafiko pradžia							Grafiko pabaiga												
					Laikas	Pr	An	Tr	Kt	Pn	Š	S	Laikas	Pr	An	Tr	Kt	Pn	Š	S				
1	Schedule 1	<input checked="" type="checkbox"/>	Lygis	Nenaudoti		08:00	<input checked="" type="checkbox"/>	<input checked="" type="checkbox"/>	<input type="checkbox"/>	<input type="checkbox"/>	<input type="checkbox"/>	<input type="checkbox"/>	<input type="checkbox"/>	<input type="checkbox"/>	12:00	<input checked="" type="checkbox"/>	<input checked="" type="checkbox"/>	<input type="checkbox"/>	<input type="checkbox"/>	<input type="checkbox"/>	<input type="checkbox"/>	<input type="checkbox"/>	<input type="checkbox"/>	<input type="checkbox"/>
2	Schedule 2	<input type="checkbox"/>	Lygis	Nenaudoti		00:00	<input type="checkbox"/>	<input type="checkbox"/>	<input type="checkbox"/>	<input type="checkbox"/>	<input type="checkbox"/>	<input type="checkbox"/>	<input type="checkbox"/>	<input type="checkbox"/>	00:00	<input type="checkbox"/>	<input type="checkbox"/>	<input type="checkbox"/>	<input type="checkbox"/>	<input type="checkbox"/>	<input type="checkbox"/>	<input type="checkbox"/>	<input type="checkbox"/>	<input type="checkbox"/>
3	Schedule 3	<input type="checkbox"/>	Lygis	Nenaudoti		00:00	<input type="checkbox"/>	<input type="checkbox"/>	<input type="checkbox"/>	<input type="checkbox"/>	<input type="checkbox"/>	<input type="checkbox"/>	<input type="checkbox"/>	<input type="checkbox"/>	00:00	<input type="checkbox"/>	<input type="checkbox"/>	<input type="checkbox"/>	<input type="checkbox"/>	<input type="checkbox"/>	<input type="checkbox"/>	<input type="checkbox"/>	<input type="checkbox"/>	<input type="checkbox"/>
4	Schedule 4	<input type="checkbox"/>	Lygis	Nenaudoti		00:00	<input type="checkbox"/>	<input type="checkbox"/>	<input type="checkbox"/>	<input type="checkbox"/>	<input type="checkbox"/>	<input type="checkbox"/>	<input type="checkbox"/>	<input type="checkbox"/>	00:00	<input type="checkbox"/>	<input type="checkbox"/>	<input type="checkbox"/>	<input type="checkbox"/>	<input type="checkbox"/>	<input type="checkbox"/>	<input type="checkbox"/>	<input type="checkbox"/>	<input type="checkbox"/>

- **Pavadinimas** – suteikite laiko grafikui pavadinimą.
- **Igalinti** – pažymėkite lauką, kad būtų įjungtas tvarkaraštis.
- **Išėjimo režimas** – nurodykite PGM išėjimo darbo režimą. **Lygis** – išėjimas bus aktyvuotas nurodytam laiko tarpui; **Impulsas** – išėjimas bus aktyvuotas grafiko pradžios ir grafiko pabaigos metu nustatyta impulso trukmei.
- **Šventinis režimas** – nurodykite, kaip tvarkaraštis turi elgtis šventinėmis dienomis (Nenaudoti / Neveikti per šventes / Papildomai ir šventėmis / Tik per šventes).
- **Šv.L.** – pažymėkite lauką, kad naudoti šventinių dienų laiką, kai tvarkaraštis suveikia per šventines dienas.
- **Grafiko pradžia** – nurodomas laikas ir savaitės dienos nuo kada valdiklio išėjimas bus suveikdintas.
- **Grafiko pabaiga** – nurodomas laikas ir savaitės dienos iki kada valdiklio išėjimas bus suveikdintas.

Jei grafikų lentelėje nustatytas išėjimo veikimo režimas **Lygis** ir nurodyta tik **Grafiko pabaiga**, tai atėjus nurodytam laikui išėjimas (OUT) bus išjungtas, jei jis buvo įjungtas. Grafikas turi būti priskirtas išėjimui (OUT).

Skirtukas „Šventės“

Įveskite kalendorines šventines dienas, kuriu laikotarpyje bus galima nustatyti papildomą automatinį Išėjimų (OUT) veikimą numatytą **Grafikų** lentelėje.

Nr	Ij	Data nuo	Data iki
1	<input type="checkbox"/>	01/04/2020	01/04/2020
2	<input type="checkbox"/>	01/04/2020	01/04/2020
3	<input type="checkbox"/>	01/04/2020	01/04/2020
4	<input type="checkbox"/>	01/04/2020	01/04/2020
5	<input type="checkbox"/>	01/04/2020	01/04/2020

Pradžios laikas per šventes: 15:25
Pabaigos laikas per šventes: 16:44

- **Ij.** – pažymėkite lauką, kad būtų įjungtas švenčių tvarkaraštis.
- **Data nuo** – nurodykite šventinių dienų pradžią.



- **Data iki** - nurodykite šventinių dienų pabaigą.
- **Pradžios laikas per šventes** – nurodykite šventinės dienos pradžios valandas.
- **Pabaigos laikas per šventes** - nurodykite šventinės dienos pabaigos valandas.

5.4 Langas „Moduliai“

Skirtukas „Moduliai“

Jei valdiklio įrengimo vietoje yra bevielis internetas (WiFi) arba laidinis internetas, tai prie valdiklio gali būti prijungtas WiFi modulis **W485** arba „Ethernet“ modulis **E485**. Su moduliu bus galima perduoti duomenis į **GATOR** programėlę ir CSP (centrinis stebėjimo pultas) per interneto tinklą. Naudojant modulį (**W485** arba **E485**) su valdikliu: 1) nenaudojamas mobilusis internetas, taip pat galima išjungti valdiklio GPRS duomenų perdavimą; 2) valdiklį galite naudoti be SIM kortelės (valdymas vykdomas naudojant **GATOR** programėlę).

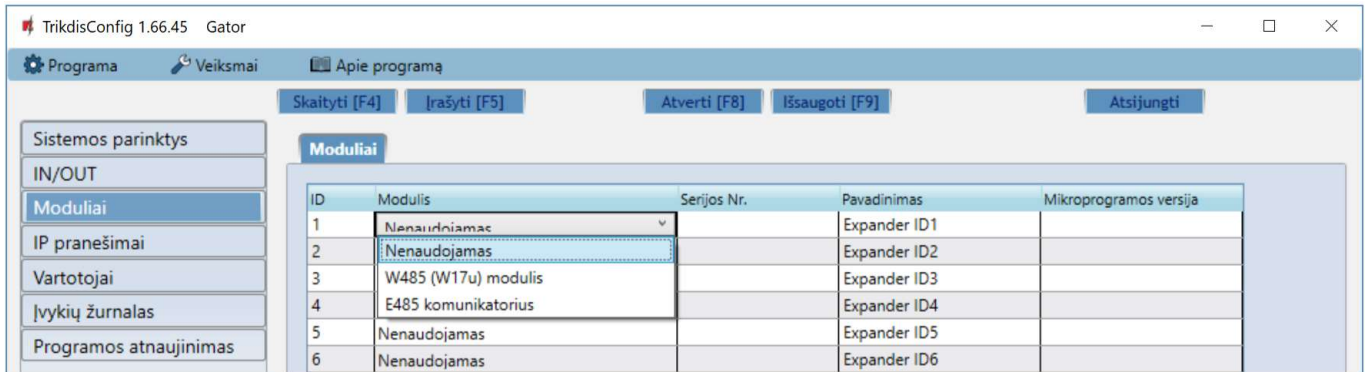

- **Modulis** – iš sąrašo išrinkite prie valdiklio RS485 magistralės prijungtą modulį.
- **Serijos Nr.** – įveskite prijungto modulio serijinį numerį (6 skaitmenys). Numerį rasite ant lipduko, užklijuoto ant prijungto modulio arba jo įpakavimo dėžutės.

Skirtukas „Parametrai“

WiFi modulio W485 nustatymų langas

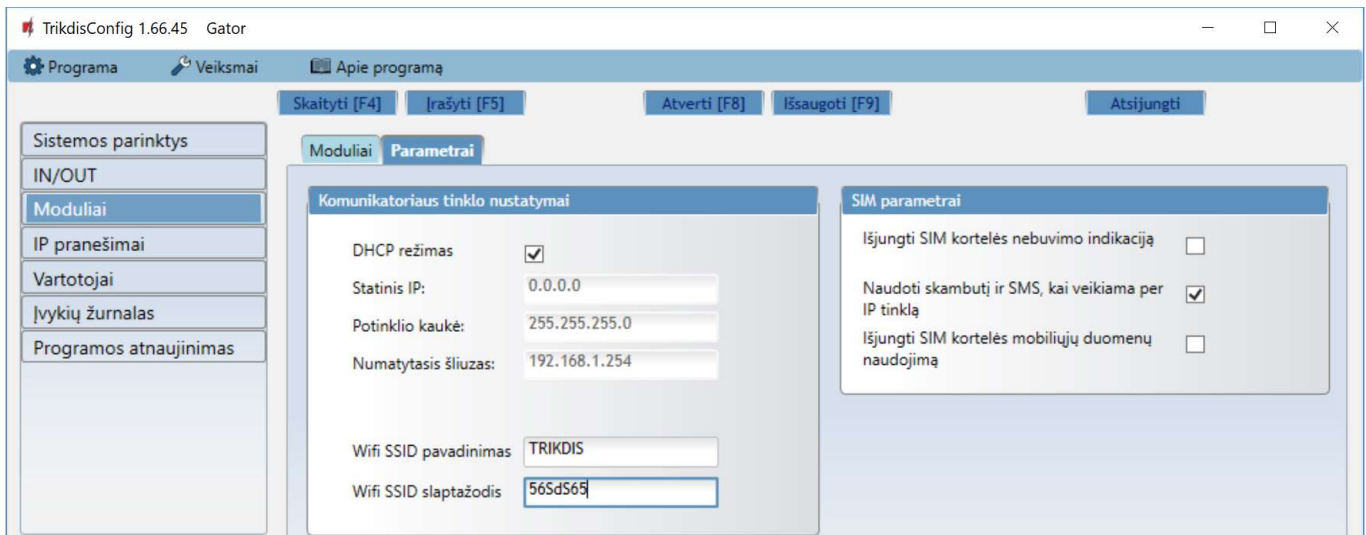

Parinkčių grupė „Komunikatoriaus tinklo nustatymai“

- **DHCP režimas** – WiFi modulio registracijos tinkle režimas (rankinis arba automatinis). Pažymėkite langelį (automatinis registracijos režimas) ir WiFi modulis automatiškai nuskaitys tinklo nustatymus (potinklio kaukę, šliuzą) ir jam bus priskirtas IP adresas.
- **Statinis IP** – statinis IP adresas esant rankiniam registracijos režimui.
- **Potinklio kaukė** – potinklio kaukė esant rankiniam registracijos režimui.
- **Numatytasis šliuzas** – tinklų sietuvo adresas esant rankiniam registracijos režimui.
- **WiFi SSID pavadinimas** – nurodykite WiFi tinklo pavadinimą, prie kurio prisijungs **W485**.
- **WiFi SSID slaptažodis** – nurodykite WiFi tinklo slaptažodį.



Parinkčių grupė „SIM parametrai“

- **Išjungti SIM kortelės nebuvimo indikaciją** – pažymėdami langelį, bus išjungta SIM kortelės nebuvimo indikacija valdiklyje.
- **Naudoti skambutį ir SMS, kai veikiama per IP tinklą** – pažymėdami langelį, bus įjungtas valdiklio valdymas skambučiu ir SMS žinutėmis. Jei laukas nepažymėtas ir yra WiFi tinklas tai SMS ir skambučiai nėra naudojami. Jei laukas nepažymėtas ir WiFi tinklo nėra, valdiklį galima valdyti skambučiu ir SMS. Valdiklis šius SMS vartotojui.
- **Išjungti SIM kortelės mobiliųjų duomenų naudojimą** – pažymėdami langelį, bus išjungtas mobiliųjų duomenų naudojimas iš SIM kortelės. Duomenys bus siunčiami tik per WiFi modulį **W485**. Jei dings WiFi tinklas valdiklis kaups duomenys atmintyje. Kai WiFi tinklas atsistatys valdiklis išsiųs duomenys per WiFi modulį **W485**.

„Ethernet“ modulio E485 nustatymų langas

The screenshot shows the 'SIM parametrai' configuration page in the TrikisConfig 1.66.45 Gator interface. The page is divided into two main sections: 'Komunikatoriaus tinklo nustatymai' (Communication network settings) and 'SIM parametrai' (SIM parameters). The 'SIM parametrai' section contains three checkboxes: 'Išjungti SIM kortelės nebuvimo indikaciją' (unchecked), 'Naudoti skambutį ir SMS, kai veikiama per IP tinklą' (checked), and 'Išjungti SIM kortelės mobiliųjų duomenų naudojimą' (unchecked). The 'Komunikatoriaus tinklo nustatymai' section shows settings for DHCP mode (checked), static IP (0.0.0.0), gateway (255.255.255.0), and default gateway (192.168.1.254).

Parinkčių grupė „Komunikatoriaus tinklo nustatymai“

- **DHCP režimas** – „Ethernet“ modulio registracijos tinkle režimas (rankinis arba automatinis).
- **Statinis IP** – statinis IP adresas esant rankiniam registracijos režimui.
- **Potinklio kaukė** – potinklio kaukė esant rankiniam registracijos režimui.
- **Numatytasis šliuzas** – tinklų sietuvo adresas esant rankiniam registracijos režimui.

Parinkčių grupė „SIM parametrai“

- **Išjungti SIM kortelės nebuvimo indikaciją** – pažymėdami langelį, bus išjungta SIM kortelės nebuvimo indikacija valdiklyje.
- **Naudoti skambutį ir SMS, kai veikiama per IP tinklą** – pažymėdami langelį, bus įjungtas valdiklio valdymas skambučiu ir SMS žinutėmis. Jei laukas nepažymėtas ir yra internetas tai SMS ir skambučiai nėra naudojami. Jei laukas nepažymėtas ir interneto nėra, valdiklį galima valdyti skambučiu ir SMS. Valdiklis šius SMS vartotojui.
- **Išjungti SIM kortelės mobiliųjų duomenų naudojimą** – pažymėdami langelį, bus išjungtas mobiliųjų duomenų naudojimas iš SIM kortelės. Duomenys bus siunčiami tik per „Ethernet“ modulį **E485**. Jei dings internetas valdiklis kaups duomenys atmintyje. Kai internetas atsistatys valdiklis išsiųs duomenys per „Ethernet“ modulį **E485**.



5.5 Langas „IP pranešimai“

Parinkčių grupė „Pagrindinis kanalas“

- **Ryšio būdas** – pasirinkite ryšio su CSP (centralizuoto stebėjimo pulto) imtuvu būdą (IP, SMS).
- **Domenas arba IP** – įrašykite imtuvo domeno arba IP adresą.
- **Prievadas** – įrašykite imtuvo prievado (*angl. port*) numerį tinkle.
- **Telefono numeris** – CSP imtuvo, galinčio priimti SMS pranešimus, telefono numeris (pvz.: 370xxxxxxx), kai pasirinktas **Ryšio būdas** SMS.
- **Šifravimo raktas** - 6 skaitmenų pranešimų šifravimo raktas, turintis atitikti CSP pranešimų imtuvo šifravimo raktą.

Parinkčių grupė „Atsarginis kanalas“

Nustatymai analogiški pagrindiniam ryšio kanalui.

Parinkčių grupė „Parametrai“

- **Grįžti prie pagrindinio po** – laiko tarpas, po kurio valdiklis bandys atstatyti ryšį su pagrindiniu kanalu.
- **IP PING periodas** – įjungti PING signalo siuntimą ir nurodyti jo periodo laiką.
- **SMS PING periodas** – įjungti SMS PING signalo siuntimą ir nurodyti jo periodo laiką.
- **Pereiti prie atsarginio po** – nurodomas bandymų skaičius prisijungti prie pagrindinio kanalo, po kurio automatiškai jungsis veikti per atsarginį ryšio kanalą.
- **DNS1 ir DNS2** - DNS serverių IP adresai.

Parinkčių grupė „Atsarginis kanalas 2“

- **Telefono numeris** - CSP imtuvo, galinčio priimti SMS pranešimus, telefono numeris (pvz.: 370xxxxxxx). Atsarginiu SMS kanalu pranešimai siunčiami tada, kai jų nepavyksta perduoti pagrindiniu ir atsarginiu kanalais. Jis ypatingai naudingas, nes veikia net ir tada, kai sutrinka IP ryšys mobiliojo ryšio operatoriaus tinkle. Šis kanalas veikia tik tada, kai yra nustatytas GPRS režimas pagrindiniame kanale ir atsarginiame kanale. SMS pranešimai bus siunčiami į stebėjimo pulto SMS imtuvą: 1) iš karto, pradėjus veikti valdikliui pirmą kartą; 2) po TCP/IP ar UDP/IP ryšio nutrūkimo pagrindiniame ir atsarginio ryšio kanaluose.

Parinkčių grupė „Mobilioji aplikacija“

- **Įgalinti jungimąsi** – pažymėdami langelį įjungsitės debesies paslaugą. Valdiklis galės keistis duomenimis su programėle **GATOR** (arba su **Protegeus** programėle) ir bus galima nuotoliniu būdu konfigūruoti valdiklį su **TrikdisConfig** programa.



- **Lygiagretus siuntimas** – pranešimai lygiagrečiai siunčiami į CSP, **GATOR** programėlę ir vartotojams. Priešingu atveju, pranešimai į **GATOR** programėlę ir vartotojams bus nusiųsti tik tada, kai pranešimai bus perduoti į CSP.
- **Aplikacijos prieigos kodas** - prisijungimo su **Protegeus** 6 skaitmenų kodas (gamyklinis kodas - 123456).

5.6 Langas „Vartotojai“

Skirtukas „Vartotojai“

Nr.	EL. pašto adresas	Tel. numeris/ RFID	Vardas	Ij	PAS	Graf 5	Skamb.	Daugiau parametru
10			Not authorized	<input checked="" type="checkbox"/>	<input type="checkbox"/>	n/a	<input checked="" type="checkbox"/>	Daugiau parametru
1A	trikdis@trikdis.com	+370654123	Jonas	<input checked="" type="checkbox"/>	<input type="checkbox"/>	n/a	<input checked="" type="checkbox"/>	Daugiau parametru
2A				<input checked="" type="checkbox"/>	<input type="checkbox"/>	n/a	<input type="checkbox"/>	Daugiau parametru
3A				<input checked="" type="checkbox"/>	<input type="checkbox"/>	n/a	<input type="checkbox"/>	Daugiau parametru
4A				<input checked="" type="checkbox"/>	<input type="checkbox"/>	n/a	<input type="checkbox"/>	Daugiau parametru
5A				<input checked="" type="checkbox"/>	<input type="checkbox"/>	n/a	<input type="checkbox"/>	Daugiau parametru
6A				<input checked="" type="checkbox"/>	<input type="checkbox"/>	n/a	<input type="checkbox"/>	Daugiau parametru
7A				<input checked="" type="checkbox"/>	<input type="checkbox"/>	n/a	<input type="checkbox"/>	Daugiau parametru
11	petras@trikdis.lt	+370654789	Petras	<input checked="" type="checkbox"/>	<input type="checkbox"/>	n/a	<input checked="" type="checkbox"/>	Daugiau parametru

- **Nr.** – vartotojo eilės numeris. Numeriai su „A“ raide (nuo 1A iki 7A) yra administratorių numeriai, kurie gali daryti nustatymus valdiklyje, valdyti išėjimus ir gauti pranešimus iš vartų valdiklio. Kiti vartotojų numeriai (nuo 11 iki 1010) gali valdyti išėjimus.
- **El. pašto adresas** – įrašykite vartotojo el.pašto adresą.
- **Tel.numeris/Rfid** – įrašykite vartotojo telefono numerį arba RFID kortelės ID numerį (telefono numerio pvz.: +370xxxxxxx).
- **Vardas** – įrašykite vartotojo vardą.
- **Ij.** – pažymėkite lauką, kad vartotojas būtų aktyvuotas.
- **PAS** - pažymėkite lauką varnele, kad valdiklio vartotojui būtų išsiusta pasisveikinimo SMS žinutė.
- **Grafikas** – nurodykite grafiko numerį, pagal kurį vartotojas galės valdyti vartų valdiklį.
- **Išėjimas 5** – pažymėkite lauką varnele, kad vartotojas galėtų valdyti išėjimą (OUT).
- **Skamb.** – pažymėjus išėjimus, išėjimai bus automatiškai suvaldytas skambučiu (jei vartotojui priskirti keli išėjimai OUT) ir skambutis bus atmetas.
- **Daugiau parametru** – nuspaudus lauką, atsidaro papildomas langas su vartotojo nustatymais.

Pastaba: Atžymėjus lauką **Ij**, vartotojui **Nr.10** su vardu **Not authorised** bus uždraustas valdiklio valdymas skambučiu vartotojams, neįtrauktiems į vartotojų sąrašą.



Administratoriaus nustatymai (numeriai nuo 1A iki 7A)

- **Nr.** – administratoriaus eilės numeris.
- **Igalintas** – pažymėkite lauką, kad administratorius galėtų valdyti išėjimus (OUT).
- **Vardas** – įveskite administratoriaus vardą.
- **El.pašto adresas** – įveskite administratoriaus el.pašto adresą.
- **Tel.numeris arba ID kortelės kodas** – įveskite administratoriaus telefono numerį arba RFID kortelės ID numerį.
- **Klaviatūros kodas** – kai prie vartų valdiklio yra prijungtas RFID skaitytuvas su klaviatūra (Wiegand 26/34), tai vartotojui galima suteikti valdymo kodą.
- **SMS žinučių atsakas** – pažymėkite lauką, ir administratorius gaus atsakymus SMS žinutėmis, kai valdiklis valdomas ir konfigūruojamas SMS žinutėmis.
- **Gauti testavimo žinutes** – pažymėkite lauką, kad administratorius gautu testo žinutes.
- **Peradresuoti nežinomas žinutes** – pažymėkite langelį ir įgalinkite SMS žinučių persiuntimą iš nežinomų telefonų numerių.
- **SMS žinutės dėl suveikimo** – pažymėkite jėjumus (IN) ir išėjimus (OUT), apie kurių suaktyvinimą administratoriui bus pranešta SMS žinutėmis.
- **Gali valdyti išėjimus** – pažymėkite išėjimus, kurios valdys administratorius.
- **Pasisveikinimo SMS** – pažymėkite lauką varnele, kad prie valdiklio naujam pridėtam vartotojui būtų išsiųsta SMS žinutė.
- **Automatinis suvaldymas skambučiu** - pažymėjus išėjimus, išėjimai bus automatiškai suvaldyti skambučiu ir skambutis bus atmestas.

Vartotojo aprašymas

Nr 1A

Igalintas

Vardas Jonas

EL. pašto adresas trikdis@trikdis.com

Tel. numeris arba ID kortelės kodas +370654123

Klaviatūros kodas

SMS žinučių atsakas

Gauti testavimo žinutes

Peradresuoti nežinomas žinutes

SMS žinutės dėl suveikimo IN1 OUT5

Gali valdyti išėjimus OUT5

Pasisveikinimo SMS

Automatinis suvaldymas skambučiu OUT5

Išsaugoti

Vartotojų nustatymai (numeriai nuo 11 iki 1010)

- **Nr.** – vartotojo eilės numeris.
- **Igalintas** – pažymėkite lauką, kad vartotojas galėtų valdyti išėjimus (OUT).
- **Vardas** – įveskite vartotojo vardą.
- **El.pašto adresas** – įveskite vartotojo el.pašto adresą.
- **Tel.numeris arba ID kortelės kodas** – įveskite vartotojo telefono numerį arba RFID kortelės ID numerį.
- **Klaviatūros kodas** – kai prie vartų valdiklio yra prijungtas RFID skaitytuvas su klaviatūra (Wiegand 26/34), tai vartotojui galima suteikti valdymo kodą.
- **Priskirtas tvarkaraštis** – vartotojui priskiriamas laiko grafikas (nurodomas laiko grafiko numeris), kada jis gali valdyti išėjimus OUT.
- **Aktyvus nuo** – nurodoma data ir laikas, kada vartotojui leista valdyti valdiklį.
- **Aktyvus iki** – nurodoma data ir laikas iki kada vartotojas gali valdyti valdiklį.
- **Igalinti skaitliuką** – pažymėjus lauką, įjungsitė skaitliuką.
- **Nustatytasis skaitliukas** – nurodomas skaičius kiek kartų vartotojas gali valdyti valdiklį per nustatyta laiko tarpą.

Vartotojo aprašymas

Nr 11

Igalintas

Vardas Petras

EL. pašto adresas petras@trikdis.lt

Tel. numeris arba ID kortelės kodas +370654789

Klaviatūros kodas

Priskirtas tvarkaraštis n/a

Aktyvus nuo 18/07/2022 15 00:00

Aktyvus iki 19/07/2022 15 00:00

Igalinti skaitliuką

Nustatytasis skaitliukas 0

Esamas skaitliukas 0

Gali valdyti išėjimus OUT5

Pasisveikinimo SMS

Automatinis suvaldymas skambučiu OUT5

Išsaugoti



- **Esamas skaitliukas** – esama valdymo kartų reikšmė.
- **Gali valdyti išėjimus** - pažymėkite išėjimus, kurios valdys vartotojas.
- **Pasisveikinimo SMS** – pažymėkite lauką varnele, kad prie valdiklio naujam pridėtam vartotojui būtų išsiųsta SMS žinutė.
- **Automatinis suvaldymas skambučiu** - pažymėjus išėjimus, išėjimai bus automatiškai suvaldyti skambučiu ir skambutis bus atmetas.

5.6.1 RFID pakabukų (kortelių) registracija

1. Prie valdiklio prijunkite RFID skaitytuvą (žr. p.2.6 „RFID skaitytuvo (Wiegand 26/34) prijungimo schema“). Įjunkite maitinimą valdikliui. Prijunkite USB Mini-B kabelį prie valdiklio. Programos **TrikdisConfig** lange „IN/OUT“ nurodykite kiek skaitytuvų yra prijungta.

Išvaidai	Paskirtis	Pavadinimas	Ivykio SMS	te	Grįžties	Ivykis	Tipas	Nejautra, m	Užlaikymas	CSP	Be atsi.	Impulso trukr	Grafikas	Prisk. IN/CID	Patvirtinti	
1 IN	Išjungta	Input1	IN1 event	IN1 restore	N/A	0	400	<input type="checkbox"/>	<input type="checkbox"/>	0	<input type="checkbox"/>			N/A	130	N/A
2 IN	Išjungta	Input2	IN2 event	IN2 restore	N/A	0	400	<input type="checkbox"/>	<input type="checkbox"/>	0	<input type="checkbox"/>			N/A	130	N/A
3 I/O	Išjungta	Input3	I/O 3 ON	I/O 3 OFF	N/A	0	400	<input type="checkbox"/>	<input type="checkbox"/>	3	<input type="checkbox"/>			N/A	130	N/A
4 I/O	Išjungta	Output4	I/O 4 ON	I/O 4 OFF	N/A	0	400	<input type="checkbox"/>	<input type="checkbox"/>	3	<input type="checkbox"/>			N/A	130	N/A
5 OUT	Išėjimas	Output5	Relay ON	Relay OFF	Impuls	0	400	<input checked="" type="checkbox"/>	<input checked="" type="checkbox"/>	3	<input type="checkbox"/>			N/A	130	N/A

Skaitytuvo parametrai

„Wiegand“ skaitytuvo režimas: Nenaudojama

IO3 kaip išėjimo mygtukas: Nenaudojama

Igalinti darbo statuso funkciją: **Du skaitytuvai** (pažymėta raudona rėmelio)

Išėjimo kodai su išėjimais: Vienas skaitytuvas

Žemos įtampos skaitytuvai:

Išjungti filtrą:

Programos lange „Vartotojai“ nuspauskite **Registruokite RFID**.

Nr.	EL. pašto adresas	Tel. numeris/ RFID	Vardas	Ij	PAS	Graf	5	Skamb.	Daugiau parametru
10			Not authorized	<input checked="" type="checkbox"/>	<input type="checkbox"/>	n/a	<input checked="" type="checkbox"/>		Daugiau parametru
1A	trikdis@trikdis.com	+370654123	Jonas	<input checked="" type="checkbox"/>	<input type="checkbox"/>	n/a	<input checked="" type="checkbox"/>		Daugiau parametru
2A				<input checked="" type="checkbox"/>	<input type="checkbox"/>	n/a	<input type="checkbox"/>		Daugiau parametru
3A				<input checked="" type="checkbox"/>	<input type="checkbox"/>	n/a	<input type="checkbox"/>		Daugiau parametru



Atsivers RFID pakabukų (kortelių) registravimo langas.

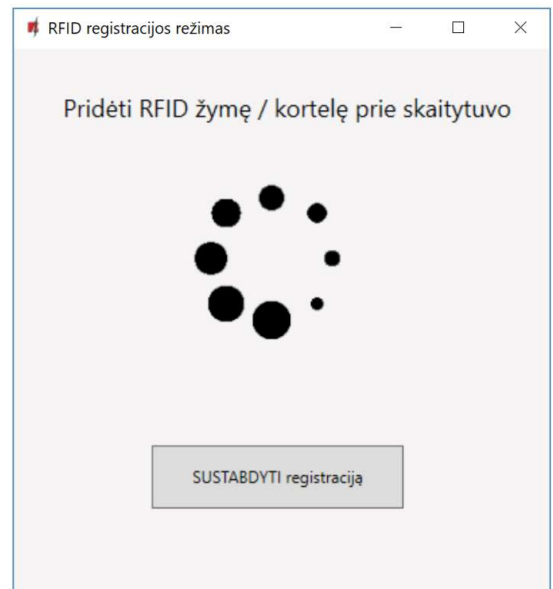

Pridėkite RFID pakabuką (kortelę) prie RFID skaitytuvo. Kai skaitytuvas nuskaitys pakabuką (kortelę) atsivers naujas langas. Jame **įveskite vartotojo vardą** ir pažymėkite lauką **Vartotojas gali valdyti PGM išėjimą 5**. Nuspauskite mygtuką **PRIDĖTI**.

Jei norite pridėti dar RFID pakabukų (kortelių), pakartokite aukščiau aprašytus veiksmus. Kai registracija visų RFID pakabukų (kortelių) bus baigta nuspauskite mygtuką **SUSTABDYTI registraciją**.

Nuspauskite mygtuką **Įrašyti [F5]**, kad RFID pakabukų sąrašas būtų įrašytas į valdiklį.

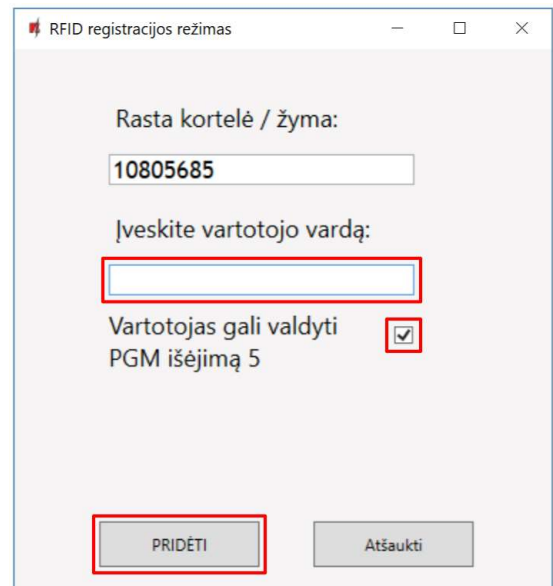

RFID pakabukų (kortelių) registravimą galima atlikti programoje **TrikdisConfig** įvedant jų ID numerius į lauką **Tel.numeris/RFID**. Suteikite vartotojui **Vardą**, pažymėkite lauką **Ij.** ir valdomo **Išėjimo** lauką. Nuspauskite mygtuką **Įrašyti [F5]**, kad RFID pakabukų (kortelių) sąrašas būtų įrašytas į valdiklį.

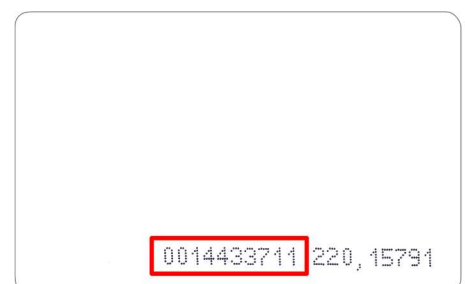

RFID kortelėje nurodytas ID numeris.



TrikdisConfig 1.66.45 Gator

Programa Veiksmai Apie programą

Skaityti [F4] [rašyti [F5] Atverti [F8] Išsaugoti [F9] Atsijungti

Sistemos parinktys
IN/OUT
Moduliai
IP pranešimai
Vartotojai
Įvykių žurnalas
Programos atnaujinimas

Vartotojai Grafikas Juodasis sąrašas

Registruokite RFID Ištrinti sąrašą Išėjti

Nr.	EL. pašto adresas	Tel. numeris/ RFID	Vardas	Ij	PAS	Graf	5	Skamb.	Daugiau parametų
10			Not authorized	<input checked="" type="checkbox"/>	<input type="checkbox"/>	n/a	<input checked="" type="checkbox"/>		Daugiau parametų
1A	trikdis@trikdis.com	+3706574123	Jonas	<input checked="" type="checkbox"/>	<input type="checkbox"/>	n/a	<input checked="" type="checkbox"/>		Daugiau parametų
2A		0010805685	Jonas_M	<input checked="" type="checkbox"/>	<input type="checkbox"/>	n/a	<input checked="" type="checkbox"/>		Daugiau parametų
3A				<input checked="" type="checkbox"/>	<input type="checkbox"/>	n/a	<input type="checkbox"/>		Daugiau parametų

2. RFID pakabukų (kortelių) registravimas su **GATOR** programėle.

GATOR programėlėje pasirinkite **Naujo vartotojo pridėjimą**. Įveskite e-mail adresą, vartotojo vardą, RFID pakabuko (kortelės) ID numerį, vartotojo 4-ženklį kodą (kai naudojamas RFID skaitytuvas su klaviatūra). Nuspauskite **Next**.

System 1 ONLINE

User details

E-mail address
jonas@trikdis.lt

Name
Jonas

Phone number or RFID code
0014433711

User code
1144

Can edit user list
 Device administrator

Back Next

1 of 2

System list Home Events

Pažymėkite valdomą išėjimą. Nuspauskite mygtuką **Done**. Į vartotojų sąrašą pridėtas naujas vartotojas su RFID pakabuku (kortele).

System 1 ONLINE

Allow to control

PGM Output 5

[Time settings](#)

Back Done

2 of 2

System list Home Events



Skirtukas „Grafikas“

Išėjimai (OUT) gali būti valdomi vartotojo pagal nustatyta tvarkaraštį. Tvarkaraštis turi būti priskirtas vartotojui.

Nr.	Pavadinimas	Įgalinti	Laikas nuo							Laikas iki								
			Laikas	Pr	An	Tr	Kt	Pn	Š	S	Laikas	Pr	An	Tr	Kt	Pn	Š	S
1	Schedule 1	<input checked="" type="checkbox"/>	07:30	<input checked="" type="checkbox"/>	<input checked="" type="checkbox"/>	<input checked="" type="checkbox"/>	<input checked="" type="checkbox"/>	<input checked="" type="checkbox"/>	<input type="checkbox"/>	<input type="checkbox"/>	17:30	<input checked="" type="checkbox"/>	<input checked="" type="checkbox"/>	<input checked="" type="checkbox"/>	<input checked="" type="checkbox"/>	<input checked="" type="checkbox"/>	<input type="checkbox"/>	<input type="checkbox"/>
2	Schedule 2	<input type="checkbox"/>	00:00	<input type="checkbox"/>	<input type="checkbox"/>	<input type="checkbox"/>	<input type="checkbox"/>	<input type="checkbox"/>	<input type="checkbox"/>	<input type="checkbox"/>	00:00	<input type="checkbox"/>	<input type="checkbox"/>	<input type="checkbox"/>	<input type="checkbox"/>	<input type="checkbox"/>	<input type="checkbox"/>	
3	Schedule 3	<input type="checkbox"/>	00:00	<input type="checkbox"/>	<input type="checkbox"/>	<input type="checkbox"/>	<input type="checkbox"/>	<input type="checkbox"/>	<input type="checkbox"/>	<input type="checkbox"/>	00:00	<input type="checkbox"/>	<input type="checkbox"/>	<input type="checkbox"/>	<input type="checkbox"/>	<input type="checkbox"/>	<input type="checkbox"/>	
4	Schedule 4	<input type="checkbox"/>	00:00	<input type="checkbox"/>	<input type="checkbox"/>	<input type="checkbox"/>	<input type="checkbox"/>	<input type="checkbox"/>	<input type="checkbox"/>	<input type="checkbox"/>	00:00	<input type="checkbox"/>	<input type="checkbox"/>	<input type="checkbox"/>	<input type="checkbox"/>	<input type="checkbox"/>	<input type="checkbox"/>	

- **Pavadinimas** - įrašykite grafiko pavadinimą.
- **Įgalinti** – įjungti laiko grafiką, kada vartotojas galės valdyti valdiklio išėjimus.
- **Laikas nuo** – nurodomas laikas ir savaitės dienos nuo kada vartotojas gali valdyti valdiklio išėjimus.
- **Laikas iki** – nurodomas laikas ir savaitės dienos iki kada vartotojas gali valdyti valdiklio išėjimus.

Skirtukas „Juodasis sąrašas“

Į **Juodąjį sąrašą** įtraukiami vartotojų elektroninio pašto adresai, telefono numeriai, RFID pakabuko (kortelės) ID numeriai, kuriems bus uždrausta valdyti valdiklį.

Patogu į juodąjį sąrašą pridėti vartotojus tiesiai iš įvykių žurnalo. Reikia ant telefono numerio, E-pašto adreso, RFID pakabuko (kortelės) ID numerio paspausti dešinį pelės klavišą ir pasirinkti "Pridėti į juodąjį sąrašą".

5.7 Langas „Įvykių žurnalas“

Įvykio Nr.	Vardas / E-paštas	Telefono numeris	Laikas	Įvykio pavadinimas
1583	System		2022-07-12 16:14:00	Konfigūracija pakeista
1582	System		2022-07-12 16:13:48	Atnaujintas vartotojų sąrašas
1581	Pulse timeout		2022-07-12 15:57:55	Išsijungė išėjimas Nr 5
1580	Master	+370101	2022-07-12 15:57:51	Suveikė išėjimas Nr 5
1579	Master	+370101	2022-07-12 15:57:45	Suveikė išėjimas Nr 4
1578	System		2022-07-12 15:56:59	Sistema pasileido

Nuspauskite mygtuką **Nuskaityti**. **Įvykių žurnalas** bus nuskaitytas iš valdiklio atminties. **Įvykių žurnalas** suteikia informaciją apie valdiklio atliktus veiksmus ir jo vidinius įvykius.



5.8 Gamyklinių nustatymų atstatymas

Valdiklio gamykliniams nustatymams atstatyti reikia programos *TrikdisConfig* lange nuspausti mygtuką **Atkurti**.

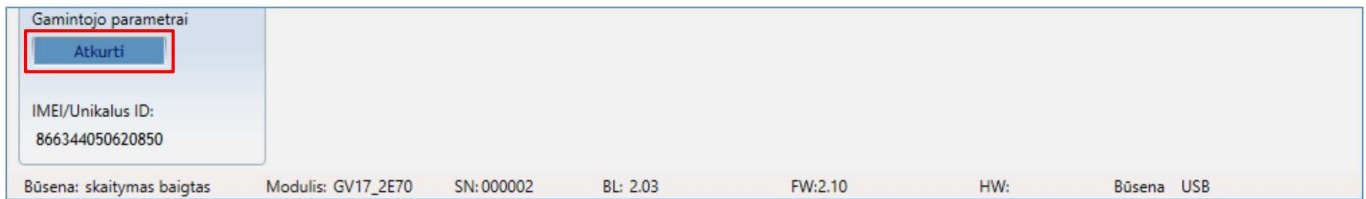

5.9 Nustatymai vartų būsenos indikacijai

GATOR programėlė ir Widget gali rodyti realią vartų padėtį (vartai atidaryti ar uždaryti). Tam valdiklio įėjimas IN1 turi būti prijungtas prie vartų automatikos padėties išėjimo, kaip tai pavaizduota p.2.5 „Valdiklio ir vartų automatikos prijungimo schema“.

TrikdisConfig lange „IN/OUT“ reikia prijungtą įėjimą priskirti prie valdiklio išėjimo, kuris valdys vartus:

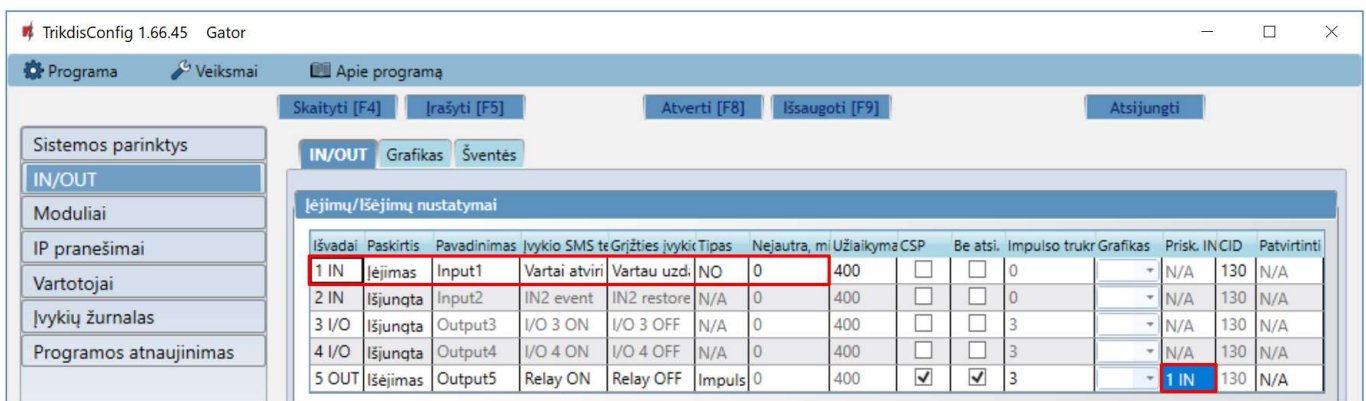

Jei norite gauti SMS pranešimus apie vartų atidarymą/uždarymą, įrašykite įėjimo 1IN įvykio/grįžties SMS tekstus. Nuspauskite mygtuką **Daugiau parametru**.

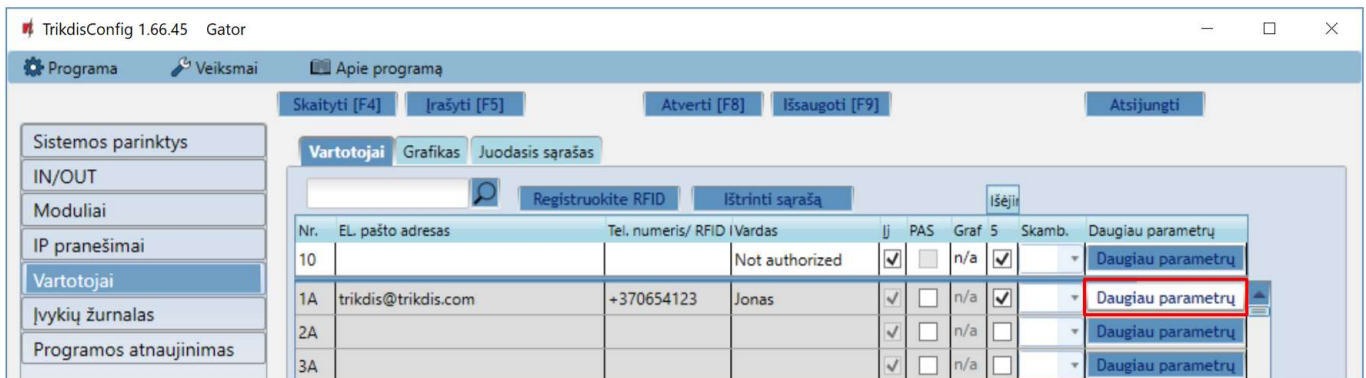



Lange „Vartotojo aprašymas“ reikia pažymėti lauką IN1 varnele, kad vartotojas gautu SMS apie vartų padėtį. Paspauskite **Išsaugoti**.

Vartotojo aprašymas

Nr 1A

Igalintas

Vardas Jonas

EL. pašto adresas trikdīs@trikdis.com

Tel. numeris arba ID kortelės kodas +370654123

Klaviatūros kodas

SMS žinučių atsakas

Gauti testavimo žinutes

Peradresuoti nežinomas žinutes

SMS žinutės dėl suveikimo IN1 OUT5

Gali valdyti išėjimus OUT5

Pasisveikinimo SMS

Automatinis suvaldymas skambučių OUT5

Išsaugoti

6 Nuotolinis veikimo parametrų nustatymas

SVARBU: Nuotolinis konfigūravimas veiks tik tuomet, kai valdiklyje:

1. Įjungta **Protegus** servisas paslauga. Paslaugos įjungimas aprašytas skyriuje 5.5 Langas „IP pranešimai“;
2. Įjungtas maitinimas („POWER“ LED mirksi žaliai);
3. Prisiregistravęs prie tinklo („NETWORK“ LED šviečia žaliai ir mirksi geltonai).

1. Parsisiųskite programą **TrikdīsConfig** iš www.trikdis.lt.
2. Įsitikinkite, kad valdiklis yra prisijungęs prie interneto ir jam įjungtas ryšys su **Protegus**.
3. Paleiskite konfigūravimo programą **TrikdīsConfig** ir skyriaus **Nuotolinė prieiga** laukelyje **Unikalūs ID** įrašykite turimo valdiklio IMEI numerį (IMEI numeris nurodytas ant lipdukų, užklijuotų ant gaminio korpuso apatinės dalies ir pakuotės).

TrikdīsConfig 1.66.45

Programa Veiksmiai Pagalba

Skaityti [F4] Įrašyti [F5] Atverti [F8] Išsaugoti [F9]

USB prisijungimas

Konfigūravimo programa

Nuotolinė prieiga

Pasirinkite modulį Unikalūs ID Sistemos pavadinimas

Konfigūravimas Valdymas

4. Laukelyje **Sistemos pavadinimas** norimu vardu pavadinkite valdiklį. Spauskite **Konfigūravimas**.
5. Atsivers valdiklio konfigūravimo langas. Spustelkite mygtuką **Skaityti [F4]**, kad programa nuskaitytų valdiklio nustatytų parametrų reikšmes. Jei atsivers **Administratoriaus kodo** įvedimo reikalavimo langas, įveskite šešiaženklę **administratoriaus** kodo reikšmę. Norint, kad programa atsimintų kodą, reikia pažymėti langelį šalia **Prisiminti slaptažodį** ir paspausti programos mygtuką **Įrašyti [F5]**.



6. Nustatykite norimus nustatymus valdiklyje, o pabaigę nuspauskite **Įrašyti [F5]**. Jei norite atsijungti nuo valdiklio nuspauskite **Atsijungti** ir išjunkite programą **TrikdisConfig**.

7 GSM vartų valdiklio testavimas

Kai konfiguracija ir diegimas bus baigti, atlikite sistemos patikrą:

1. Patikrinkite, ar maitinimas yra įjungtas;
2. Patikrinkite tinklo ryšį („**NETWORK**“ indikatorius šviečia žaliai ir mirksi geltonai);
3. Norėdami išbandyti valdiklio įėjimus, įjunkite juos ir įsitikinkite, kad gavėjams pasiekiami teisingi pranešimai;
4. Norėdami patikrinti valdiklio išėjimus, aktyvinkite juos nuotoliniu būdu ir įsitikinkite, kad gavėjams yra pasiekiami teisingi pranešimai, o išėjimai aktyvuojami taip, kaip turėtų.

8 Programinės aparatinės įrangos atnaujinimas

Pastaba: Prijungus valdiklį prie **TrikdisConfig**, programa pasiūlys atnaujinti įrenginio veikimo programą, jeigu yra atnaujinimų. Šiam veikimui reikalingas interneto ryšys.
Jei jūsų kompiuteryje yra instaliuota antivirusinė programa, ji gali blokuoti automatinio gamyklinės programinės įrangos atnaujinimo funkciją. Šiuo atveju turėsite perkonfigūruoti savo antivirusinę programą.

Valdiklio veikimo programą galima atnaujinti ar pakeisti ir rankiniu būdu. Po atnaujinimo išlieka visi ankstesni valdiklio parametrai. Veikimo programą įrašant rankiniu būdu, ji gali būti pakeista į naujesnę arba senesnę versiją. Atlikite šiuos žingsnius:

1. Paleiskite **TrikdisConfig**.
2. Prijunkite valdiklį per USB Mini-B kabelį prie kompiuterio arba prisijunkite prie valdiklio nuotoliniu būdu. Jei yra naujesnė gamyklinė programinė įranga, programa pasiūlys įdiegti naujesnės gamyklinės programinės įrangos versijos bylą.
3. Parinkite gamyklinės programinės įrangos submenu **Programos naujinimas**.
4. Paspauskite gamyklinės programinės įrangos atidarymo langelį **Atverti failą** ir parinkite reikiamą gamyklinės programinės įrangos bylą. Jei neturite bylos, naujausią gamyklinės programinės įrangos bylą galite parsisiųsti kaip registruotas vartotojas iš www.trikdis.com valdiklio parsisiuntimo sekcijos.

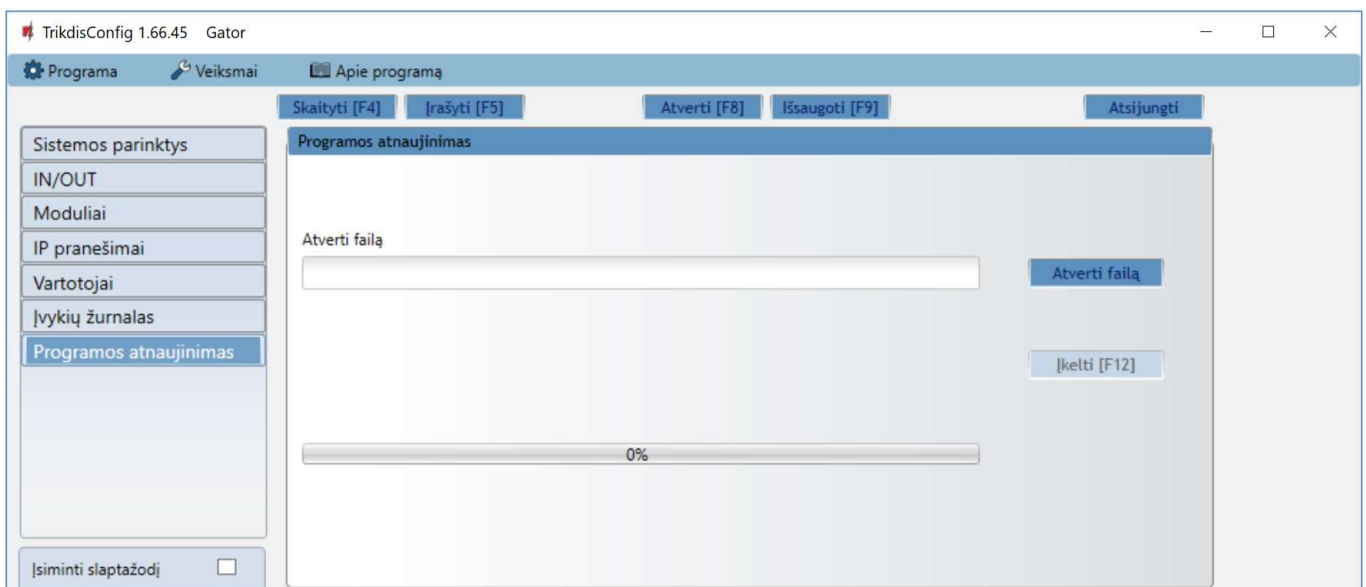

5. Paspauskite atnaujinimo mygtuką **Naujinti [F12]**.
6. Palaukite, kol bus atlikti atnaujinimai.