



GSM коммуникатор G17F для пожарной панели

Руководство по установке

Март, 2024



Содержание

ТРЕБОВАНИЯ БЕЗОПАСНОСТИ	3
1 ОПИСАНИЕ	4
1.1 ТЕХНИЧЕСКИЕ ПАРАМЕТРЫ	5
1.2 ЭЛЕМЕНТЫ КОММУНИКАТОРА G17F	5
1.3 КЛЕММЫ	6
1.4 СВЕТОВАЯ ИНДИКАЦИЯ	6
1.5 МАТЕРИАЛЫ НЕОБХОДИМЫЕ ДЛЯ МОНТАЖНЫХ РАБОТ	7
2 БЫСТРАЯ НАСТРОЙКА С ПРОГРАММОЙ TRIKDISCONFIG	7
2.1 НАСТРОЙКИ СВЯЗИ С ПРИЛОЖЕНИЕМ PROTEGUS2	8
2.2 НАСТРОЙКИ СВЯЗИ С ПЦН	10
3 УСТАНОВКА И СХЕМА СОЕДИНЕНИЙ	11
3.1 УСТАНОВКА	11
3.2 СХЕМА ПОДКЛЮЧЕНИЯ ПОЖАРНОЙ ПАНЕЛИ И КОММУНИКАТОРА G17F	12
3.3 СХЕМА ПОДКЛЮЧЕНИЯ ПОЖАРНОЙ ПАНЕЛИ INIM SMARTLINE И КОММУНИКАТОРА G17F	12
3.4 НАСТРОЙКА ПАРАМЕТРОВ КОММУНИКАТОРА ДЛЯ РАБОТЫ С ПОЖАРНОЙ ПАНЕЛЬЮ INIM SMARTLINE	13
3.5 СХЕМЫ ПОДКЛЮЧЕНИЯ ВХОДОВ IN	14
3.6 СХЕМА ПОДКЛЮЧЕНИЯ РАСШИРИТЕЛЕЙ СЕРИИ IO	15
3.7 СХЕМА ПОДКЛЮЧЕНИЯ РАСШИРИТЕЛЯ IO-8	15
3.8 СХЕМА ПОДКЛЮЧЕНИЯ WiFi модуля W485	15
3.9 СХЕМА ПОДКЛЮЧЕНИЯ "ETHERNET" модуля E485	16
3.10 ВКЛЮЧЕНИЕ КОММУНИКАТОРА	16
4 УДАЛЕННОЕ УПРАВЛЕНИЕ	16
4.1 РЕГИСТРАЦИЯ КОММУНИКАТОРА В PROTEGUS2 ОБЛАКЕ	16
4.2 КОНФИГУРАЦИЯ И УПРАВЛЕНИЕ SMS СООБЩЕНИЯМИ	17
4.3 УПРАВЛЕНИЕ ЗВОНКОМ PGM ВЫХОДАМИ	19
5 НАСТРОЙКА РАБОЧИХ ПАРАМЕТРОВ С TRIKDISCONFIG	19
5.1 СТРОКА СОСТОЯНИЯ ПРОГРАММЫ TRIKDISCONFIG	19
5.2 ОКНО „СИСТЕМНЫЕ ПАРАМЕТРЫ“	20
5.3 ОКНО „СООБЩЕНИЯ НА ПЦН“	22
5.4 ОКНО „ПОЛЬЗОВАТЕЛИ И СООБЩЕНИЯ“	24
5.5 ОКНО „МОДУЛИ“	26
5.6 ОКНО „ЗОНЫ“	28
5.7 ОКНО „PGM ВЫХОДЫ“	29
5.8 ОКНО „СПИСОК СОБЫТИЙ“	30
5.9 ОКНО „ЖУРНАЛ СОБЫТИЙ“	31
5.10 ВОССТАНОВЛЕНИЕ ЗАВОДСКИХ НАСТРОЕК	31
6 УДАЛЕННАЯ НАСТРОЙКА ПАРАМЕТРОВ	31
7 ТЕСТИРОВАНИЕ КОММУНИКАТОРА G17F	32
8 ОБНОВЛЕНИЕ ПРОШИВКИ G17F	32



Требования безопасности

Устанавливать и обслуживать коммуникатор могут только квалифицированные специалисты.

Перед установкой изделия внимательно ознакомьтесь с данным руководством, чтобы избежать ошибок при монтаже из-за чего оборудование будет плохо работать и может быть испорчено.

Выполняя работы по установке оборудования, обязательно должно быть выключено его внешнее питание.

Изменения внесенные в конструкцию изделия, самостоятельный ремонт лишают изделие гарантии производителя.



Соблюдайте нормы местного законодательства и не утилизируйте изделие или его компоненты вместе с другими бытовыми отходами.



1 Описание

Коммуникатор **G17F** соответствует требованиям стандарта EN 54-21:2006.

Изделие соответствует требованиям стандарта EN54-21, Приложение А, для системы передачи типа 1.

Сертификат коммуникатора **G17F** №: 1922-CPR-1974. Системы обнаружения пожара и пожарной сигнализации. Передача сигнала и ошибочное предупреждение оборудования для прокладки.

Изделие сертифицировано уполномоченным учреждением по сертификации продукции: No.1922 "Dedal", Nesebar Mladost str. 50, Bulgaria, 8230

Контакты технической поддержки Trikdیس: support@trikdis.lt, +37067422877.

G17F предназначен для передачи сообщений пожарной панели через сети мобильной связи.

Принцип работы. При активации входа (зоны) коммуникатора, коммуникатор **G17F** отправит сообщение на ПЦН (пульт централизованного наблюдения) или в приложение **Protegeus2** через мобильный интернет. Коммуникатор может отправлять SMS сообщения и звонить. **G17F** может быть с 2G или 4G модемами.

Функциональность

Сообщения охранному предприятию

- Отправляет сообщения на Trikdیس программные или аппаратные приемники, которые работают с любой программой мониторинга.
- Может отправлять сообщения на приемники SIA DC-09.
- Отправляет сообщения на резервный приемник ПЦН при нарушении основного канала связи.
- Передача сообщений на пульт (ПЦН) SMS сообщениями. Приемник ПЦН получает SMS сообщения, даже если нарушается IP связь в сети оператора мобильной связи.
- Распознавание глушения мобильной связи.
- Может одновременно отправлять сообщения на ПЦН и в приложение **Protegeus**. Можно установить приоритет сообщениям, отправляемым на пульт.
- Сообщения о событиях передаются Contact ID кодами.

Сообщения пользователям

- Звонки на указанные телефонные номера (до 8 номеров пользователей).
- Отправляет SMS сообщения.
- „Push“ и специальные голосовые сообщения о событиях через приложение **Protegeus**.

Удаленное управление выходами

- Применяя приложение **Protegeus2**.
- Звонком на номер SIM карты, установленной в коммуникатор.
- Используя SMS сообщения.

Настройки и установка

- Быстрая и простая установка.
- Настройка осуществляется программой **TrikdیسConfig**, подключив коммуникатор **G17F** к компьютеру кабелем USB Mini-B или удаленно.
- Удаленное обновление прошивки коммуникатора.
- Два уровня установки параметров: администратора и установщика.

Входы и выходы

- 3 входа. Тип: NO, NC, EOL (10 кΩ).

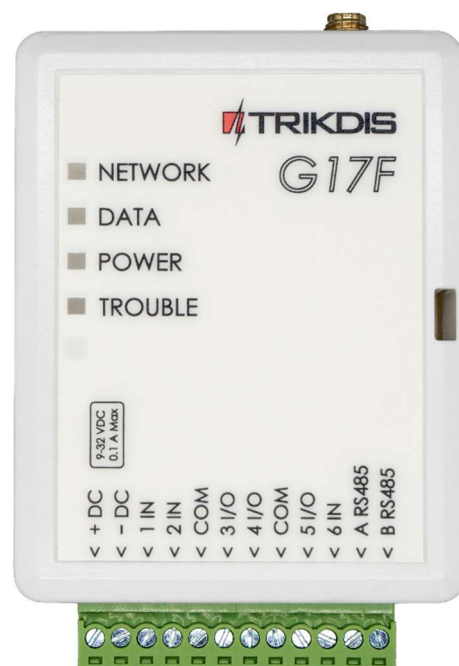



GSM коммуникатор G17F пожарной панели

- 3 универсальных I/O контакта, которые можно установить, как вход (IN) или как выход (OUT). Тип входа: NO, NC, EOL (10 кΩ).
- Шина RS485 для подключения модулей расширения *iO*.
- Используя расширители серии *iO*, количество входов (IN) и выходов (OUT) может быть увеличено до 12.

1.1 Технические параметры

Параметр	Описание
Частота GSM/GPRS модема	850 / 900 / 1800 / 1900 МГц
Частота LTE модема	700 / 800 / 900 / 1800 / 2100 / 2600 МГц
Напряжение источника питания	9-32 В постоянного тока.
Потребляемый ток	50 мА (в режиме ожидания). До 200 мА (в режиме передачи данных).
Протокол связи	TRK, SIA DC-09_2007, SIA DC-09_2012
Шифрование	Шестизначный ключ шифрования
Канал связи с ПЦН	TCP/IP или UDP/IP или SMS
Коды событий	Contact ID коды
Память	До 60 сообщений
Входы и выходы	3 входа. Тип: NO, NC, EOL=10 кΩ 3 универсальных контакта (IN/OUT), могут быть установлены как вход (тип: NO, NC, EOL=10 кΩ) или как выход (тип открытый коллектор, ток до 0,1 А)
Память событий	До 1000 событий
Установка параметров	С программой TrikdisConfig удаленно или подключив к компьютеру через USB Mini-B. Удаленно с помощью SMS сообщений.
Условия эксплуатации	Температура от -10°C од +50°C, относительная влажность 0 - 80% при +20°C.
Размеры	92 x 62x 25 мм
Вес	80 г

1.2 Элементы коммуникатора G17F

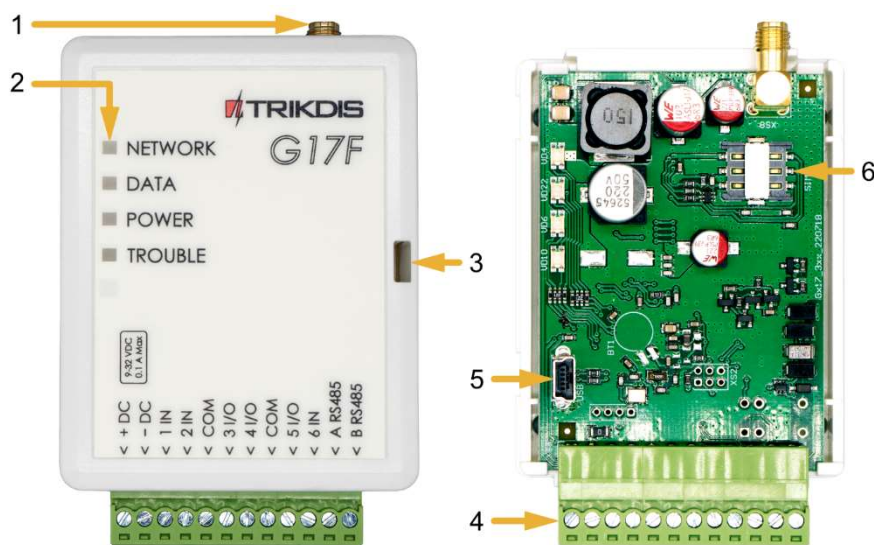

1. Разъем SMA для GSM антенны.
2. Световые индикаторы.
3. Щель для снятия крышки коммуникатора.
4. Клеммы для подключения внешних устройств.
5. USB Mini-B для программирования коммуникатора.
6. Держатель SIM карты.



1.3 Клеммы

Клемма	Описание
+DC	Положительная клемма подключения питания (9-32 В постоянного тока)
-DC	Отрицательная клемма подключения питания (9-32 В постоянного тока)
1 IN	Клемма входа №1. Тип: NO, NC, EOL=10 кΩ (заводская уставка)
2 IN	Клемма входа №2. Тип: NO, NC, EOL=10 кΩ (заводская уставка)
COM	Общая (отрицательная) клемма
3 I/O	Универсальная клемма (вход/выход) №3. Может быть установлена как вход (тип: NO, NC, EOL=10 кΩ) или как выход (тип открытый коллектор, ток до 0,1 А). Заводская уставка: вход EOL=10 кΩ
4 I/O	Универсальная клемма (вход/выход) №5. Может быть установлена как вход (тип: NO, NC, EOL=10 кΩ) или как выход (тип открытый коллектор, ток до 0,1 А). Заводская уставка: вход EOL=10 кΩ
COM	Общая (отрицательная) клемма
5 I/O	Универсальная клемма (вход/выход) №5. Может быть установлена как вход (тип: NO, NC, EOL=10 кΩ) или как выход (тип открытый коллектор, ток до 0,1 А). Заводская уставка: вход EOL=10 кΩ
6 IN	Клемма входа №6. Тип: NO, NC, EOL=10 кΩ (заводская уставка)
A RS485	Шина RS485 для подключения расширителей <i>iO</i> или другого оборудования
B RS485	

1.4 Световая индикация

Индикатор	Статус	Описание
Network (Сеть)	Выключен	Нет связи с мобильной сетью
	Светит зеленым и мигает желтым цветом	Коммуникатор подключен к GSM сети. Достаточный уровень GSM сигнала – 5 уровень (пять желтых вспышек). Достаточный уровень сигнала 4G сети – 3 уровень (три желтых вспышки).
Data (Данные)	Зеленый	Отправление сообщения
	Желтый	Есть неотправленные сообщения в памяти
Power (Питание)	Мигает зеленый	Хороший уровень питающего напряжения
	Мигает желтый	Низкий уровень питающего напряжения
	Мигает зеленый и желтый	Включен режим конфигурации
Trouble (Неисправность)	Выключен	Нет неисправностей
	1 вспышка	Нет SIM карты
	2 вспышки	Неправильный код SIM-карты
	3 вспышки	Не удается подсоединиться к GSM сети
	4 вспышки	Не удается подключиться к IP приемнику по основному каналу
	5 вспышек	Не удается подключиться к IP приемнику по резервному каналу
	6 вспышек	Не установлены внутренние часы G17F
	7 вспышек	Низкий уровень напряжения питания
9 вспышек	Нет связи с устройствами по RS485	



1.5 Материалы необходимые для монтажных работ

Перед началом монтажных работ убедитесь, что имеете:

1. USB Mini-B кабель, который необходим для конфигурации.
2. 4-жильный кабель для подключения коммуникатора к пожарной панели.
3. Отвертку с плоским 2,5 мм жалом.
4. Активированную SIM карту (запрос PIN кода может быть отключен).
5. Инструкция пожарной панели, к которой будет подключен коммуникатор.

Необходимые материалы закажите у местного диллера.

2 Быстрая настройка с программой *TrikdisConfig*

1. Загрузите программу конфигурации *TrikdisConfig* со странички www.trikdis.com/ru/ (в поле поиска напишите „TrikdisConfig“), и установите ее на компьютер.
2. Плоской отверткой снимите крышку, как показано на рисунке.

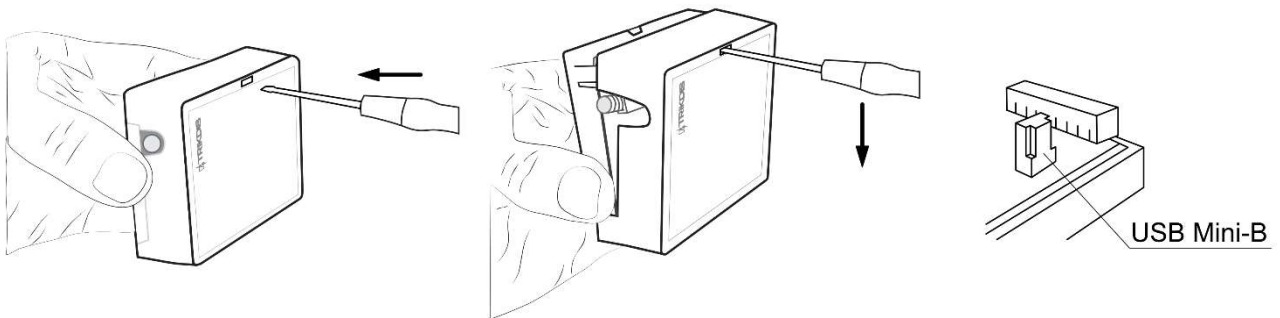

3. Кабелем USB Mini-B подключите **G17F** к компьютеру.
4. Запустите программу *TrikdisConfig*. Программа автоматически определит подключенное изделие и откроет окно конфигурации **G17F**.
5. Нажмите на кнопку **Считать [F4]**, чтобы скачать установленные параметры в **G17F**. Если необходимо введите код администратора или инсталлятора.

Ниже мы опишем настройки, которые необходимо изменить, чтобы коммуникатор начал отправлять сообщения в приложение *Protegus* или на ПЦН (пульт централизованного наблюдения).



2.1 Настройки связи с приложением *Protegeus2*

Окно „Пользователи и сообщения“ группа „Сервис PROTEGUS“:

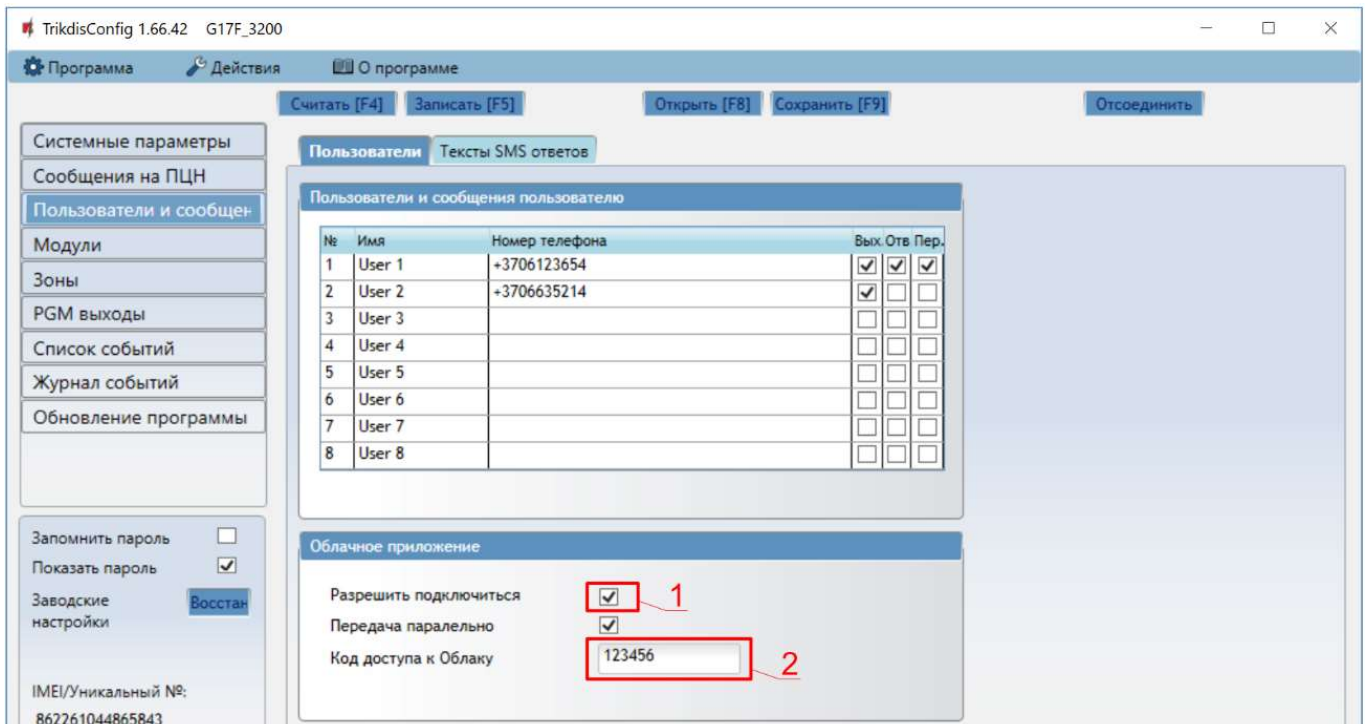

1. Отметьте поле **Разрешить подключиться**, чтобы разрешить доступ к серверу *Protegeus*.
2. Измените код доступа к *Protegeus Cloud*. Пользователю придется ввести код доступа при добавлении коммуникатора к приложению *Protegeus* (заводской код - 123456).

Окно „Системные параметры“ группа „SIM“:

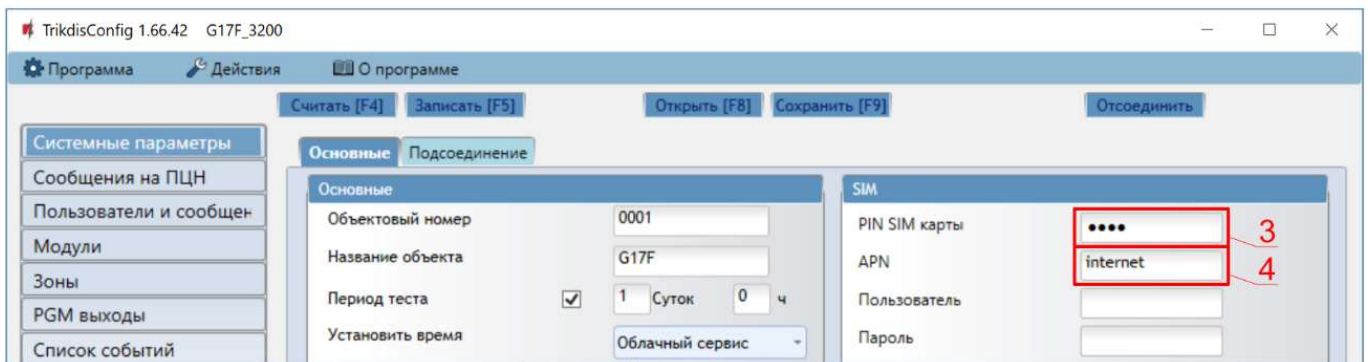

3. Введите **PIN SIM карты**.
4. Введите имя **APN**. APN можно найти на страничке оператора мобильной связи. „Internet“ является универсальным и работает в сетях многих операторов мобильной связи.



Окно „Зоны“:

№	Название	Вход	Назначение	Тип	<input type="checkbox"/> ПЦН	<input type="checkbox"/> Прот.	Реакция	CID код	SIA E	SIA R	Шлейк
1	Zone 1	G17F 1 IN	24-х час	NO	<input checked="" type="checkbox"/>	<input checked="" type="checkbox"/>	400	133	FA	FR	99
2	Zone 2	G17F 2 IN	24-х час	NO	<input checked="" type="checkbox"/>	<input checked="" type="checkbox"/>	400	133	FA	FR	99
3	Zone 3	Отключено	24-х час	NO	<input checked="" type="checkbox"/>	<input checked="" type="checkbox"/>	400	133	FA	FR	99
4	Zone 4	G17F 4 I/O	24-х час	NO	<input checked="" type="checkbox"/>	<input checked="" type="checkbox"/>	400	133	FA	FR	99
5	Zone 5	G17F 5 I/O	24-х час	NO	<input checked="" type="checkbox"/>	<input checked="" type="checkbox"/>	400	133	FA	FR	99
6	Zone 6	G17F 6 IN	24-х час	NO	<input checked="" type="checkbox"/>	<input checked="" type="checkbox"/>	400	133	FA	FR	99

5. Отметьте поле, если хотите, чтобы пользователь получал сообщения в **Protegus** об изменениях статуса зоны.

Окно „PGM выходы“:

№	Выход	Описание выхода	Время импульса, с	<input type="checkbox"/> ПЦН	<input type="checkbox"/> Прот.	SIA E	SIA R
1	G17F 3 I/O	Удалённое управ	20	<input type="checkbox"/>	<input checked="" type="checkbox"/>	RC	RO
2	Отключена	Удалённое управ	20	<input type="checkbox"/>	<input checked="" type="checkbox"/>	RC	RO
3	Отключена	Удалённое управ	20	<input type="checkbox"/>	<input checked="" type="checkbox"/>	RC	RO

6. Отметьте поле, если хотите, чтобы пользователь получал сообщения в **Protegus** об изменениях состояния PGM выходов.

Окно „Список событий“:

№	Название события	<input type="checkbox"/> Включи:	<input type="checkbox"/> ПЦН	<input type="checkbox"/> Прот.	CID код	SIA E	SIA R	Шлейк	Текст SMS о событии	Текст SMS при восстанов
1	Низкое напряжение	<input checked="" type="checkbox"/>	<input checked="" type="checkbox"/>	<input checked="" type="checkbox"/>	302	TY	RL	99	Low power	Power restore
2	Периодический тест	<input checked="" type="checkbox"/>	<input checked="" type="checkbox"/>	<input checked="" type="checkbox"/>	602	PR	PP	99	Periodic test	
3	Неполадка RS485	<input checked="" type="checkbox"/>	<input checked="" type="checkbox"/>	<input checked="" type="checkbox"/>	333	TE	RR	99	RS485 device fault	RS485 device restore
4	глушение GSM	<input checked="" type="checkbox"/>	<input checked="" type="checkbox"/>	<input checked="" type="checkbox"/>	344	QX	HG	99	GSM jamming	NO GSM jamming
5	Событие старта	<input checked="" type="checkbox"/>	<input checked="" type="checkbox"/>	<input checked="" type="checkbox"/>	700	n/a	n/a	n/a		

7. Отметьте поле, если хотите, чтобы пользователь получал сообщения в **Protegus** об изменениях внутренних событий коммуникатора.

Закончив конфигурацию, нажмите кнопку Записать [F5]. Отсоедините USB кабель.

Примечание: Дополнительная информация о других настройках **G17F** рассмотрена в п. 5 „Настройка рабочих параметров с TrikisConfig“.



2.2 Настройки связи с ПЦН

Окно „Системные настройки“:

Триггеры: [F4] Считать, [F5] Записать, [F8] Открыть, [F9] Сохранить, [Отсоединить]

Системные параметры

Сообщения на ПЦН

Пользователи и сообщен-

Модули

Зоны

PGM выходы

Список событий

Журнал событий

Основные Подсоединение

Основные

Объектовый номер: 0001

Название объекта: G17F

Период теста: 1 Суток 0 ч

Установить время: Облачный сервис

Очистить память после сброса:

SIM

PIN SIM карты:

APN: internet

Пользователь: _____

Пароль: _____

1. Введите **Объектовый номер**.
2. Введите **PIN SIM карты**.
3. Введите имя **APN**. Имя **APN** можете найти на страничке оператора мобильной связи. „Internet” – универсален и работает в сетях многих операторов.

Окно „Сообщения на ПЦН“:

Триггеры: [F4] Считать, [F5] Записать, [F8] Открыть, [F9] Сохранить, [Отсоединить]

Системные параметры

Сообщения на ПЦН

Пользователи и сообщен-

Модули

Зоны

PGM выходы

Список событий

Журнал событий

Обновление программы

Запомнить пароль:

Показать пароль:

Заводские настройки: Восстан

IMEI/Уникальный №: 862261044865843

Основной канал

Протокол: TCP/IP

Домен или IP: 152.14.15.18

Порт: 44454

Протокол: TRK

Номер телефона: _____

Ключ шифрования:

Резервный канал

Протокол: Выключено

Домен или IP: 0.0.0.0

Порт: 0

Протокол: TRK

Номер телефона: _____

Ключ шифрования:

Настройки

Вернуться к Основному после: 5 мин.

Период PING: 60 с

SMS период PING: 10 мин.

Перейти к Резервному через: 3 попыток

DNS1: 8.8.8.8

DNS2: 8.8.4.4

Объектовый номер SIA DC-09: 0001

Номер приемника SIA DC-09: 1

Номер линии SIA DC-09: 1

Резервный 2

Номер телефона: _____

4. **Протокол** – выберите режим связи (не рекомендуем использовать SMS в качестве основного канала).
5. **Домен или IP** – введите адрес домена или IP адрес приемника.
6. **Порт** – введите номер порта приемника в сети.
7. **Протокол** – выберите кодировку для отправления сообщений на ПЦН: **TRK** (на приемник TRIKDIS), **DC-09_2007** или **DC-09_2012** (на универсальные приемники).
8. **Ключ шифрования** – введите ключ шифрования, который установлен в приемнике ПЦН.

Примечание: Для установления связи с ПЦН с помощью SMS сообщений необходимо ввести **Ключ шифрования** и **Номер телефона**. SMS сообщения могут быть приняты Trikdis IP/SMS приемником **RL14**, многоканальным IP/SMS приемником **RM14** или SMS приемником **GM14**.



Если выбрали кодировку сообщений DC-09, то необходимо дополнительно ввести в группе **Настройки: Объектовый номер SIA DC-09; Номер приемника SIA DC-09; Номер линии SIA DC-09.**

9. (Рекомендуется) Настройте параметры **Резервного канала**.
10. (Рекомендуется) Введите номер телефона для канала связи **Резервный 2**.

Закончив конфигурацию, нажмите кнопку **Записать [F5]**. Отсоедините USB кабель.

Примечание: Дополнительная информация о других настройках **G17F** рассмотрена в п. 5 „Настройка рабочих параметров с TrikdisConfig“.

3 Установка и схема соединений

3.1 Установка

1. Перед установкой убедитесь, что на месте, где будет установлен **G17F**, есть устойчивый GSM сигнал.
2. Снимите верхнюю крышку. Снимите клеммные колодки.
3. Снимите плату.
4. Корпус прикрепите шурупами.
5. Обратно установите плату и клеммные колодки.
6. Подсоедините GSM антенну.

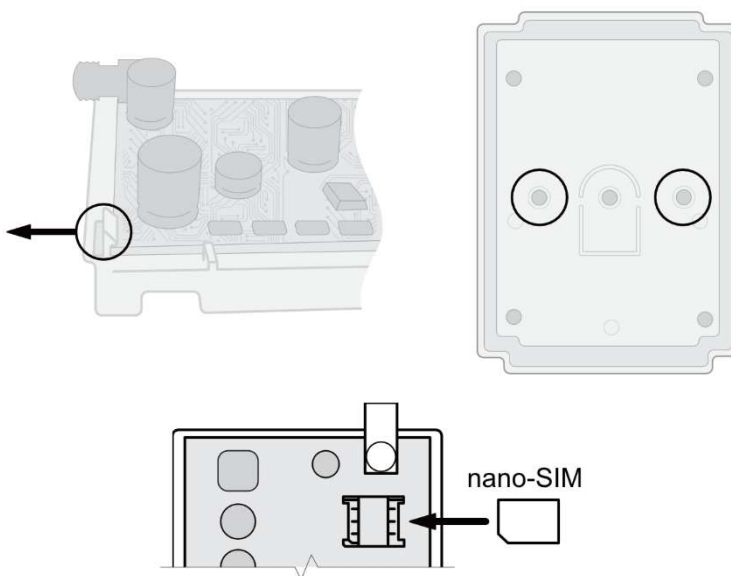

Примечание: Убедитесь, что SIM-карта активирована.
Убедитесь, что включена услуга мобильного интернета, если будет использоваться передача данных по IP каналу.
У SIM-карты должен быть отключен запрос PIN кода.

7. Вставьте nano-SIM карту. SIM карта должна быть зарегистрирована в GSM сети оператора. Должны быть включены услуги: звонить, SMS сообщения, мобильный интернет. Для получения информации о том, как активировать нужные услуги, обратитесь к оператору мобильной связи.
8. Чтобы конфигурировать **G17F** удаленно, вставьте SIM карту с выключенным запросом PIN кода. Включите питание **G17F**. Отправьте SMS сообщение на номер SIM-карты **G17F**, чтобы включить **Protegeus** сервис:
CONNECT 123456 PROTEGUS=ON,APN=INTERNET
9. Удаленная конфигурация **G17F** описана в п. 6 „Удаленная настройка параметров“.
10. Закройте верхнюю крышку.



3.2 Схема подключения пожарной панели и коммуникатора G17F

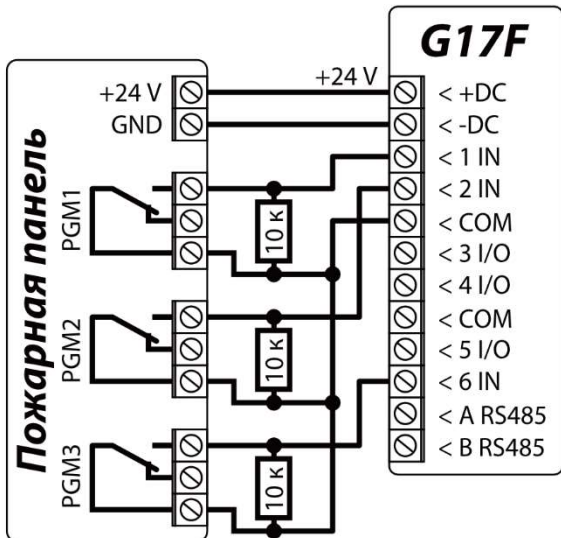

3.3 Схема подключения пожарной панели INIM Smartline и коммуникатора G17F

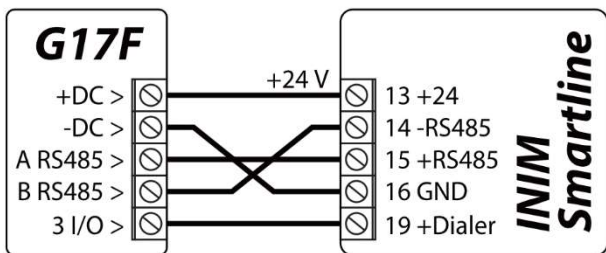

Пожарной панели **INIM Smartline** необходимо установить ведомый (Slave) режим работы, когда коммуникатор **G17F** подключен через шину RS485 к пожарной панели.

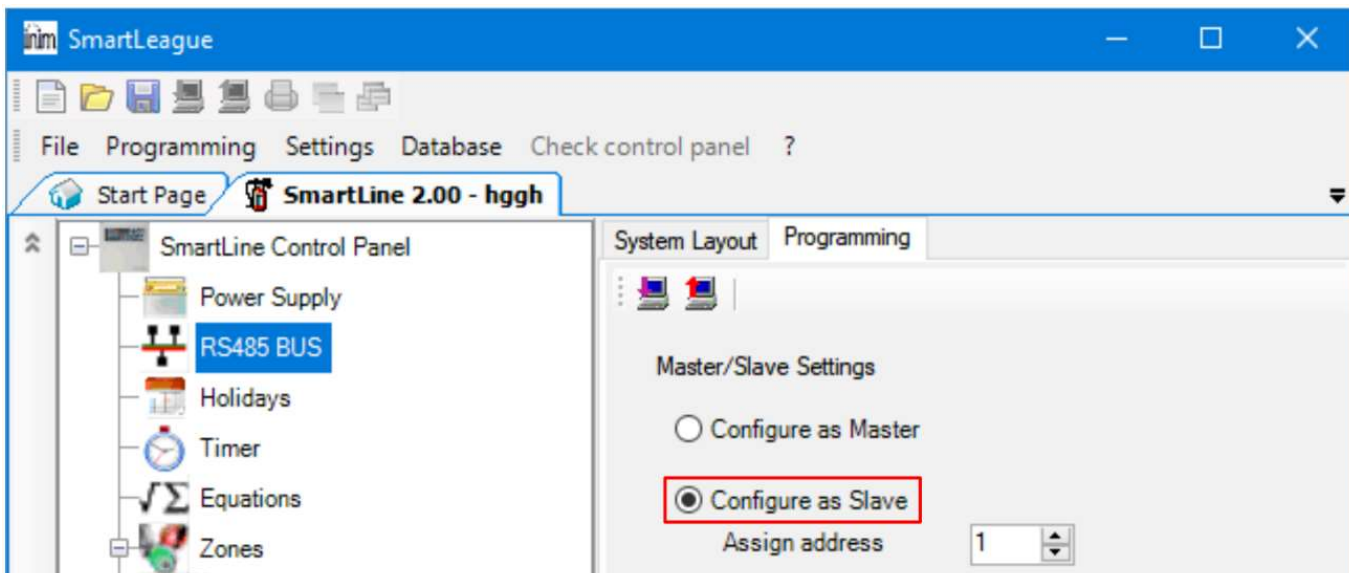

Примечание: Если к пожарной панели **INIM Smartline** подключены повторители, то коммуникатор **G17F** нельзя подключить к шине RS485.

Если коммуникатор **G17F** подсоединен к шине RS485 пожарной панели **INIM Smartline**, то не поддерживаются *iO* модули расширения коммуникатора.



3.4 Настройка параметров коммуникатора для работы с пожарной панелью INIM Smartline

Окно „Модули“:

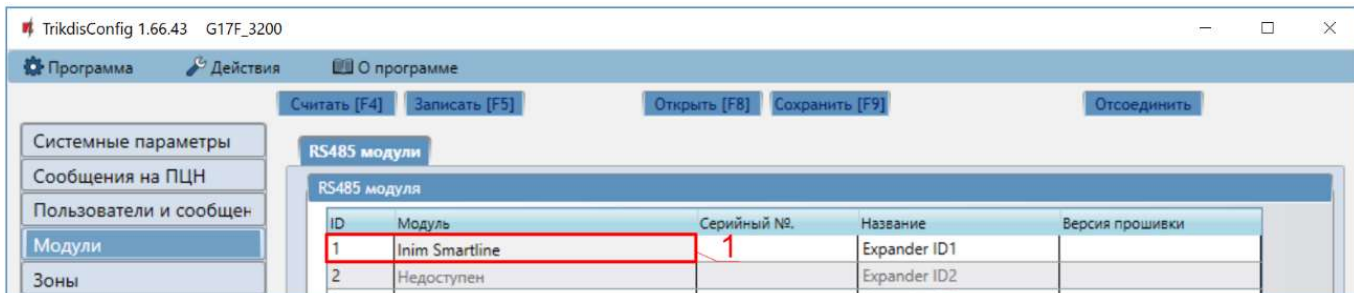

1. Выберите модуль **INIM Smartline**.

Окно „PGM выходы“:

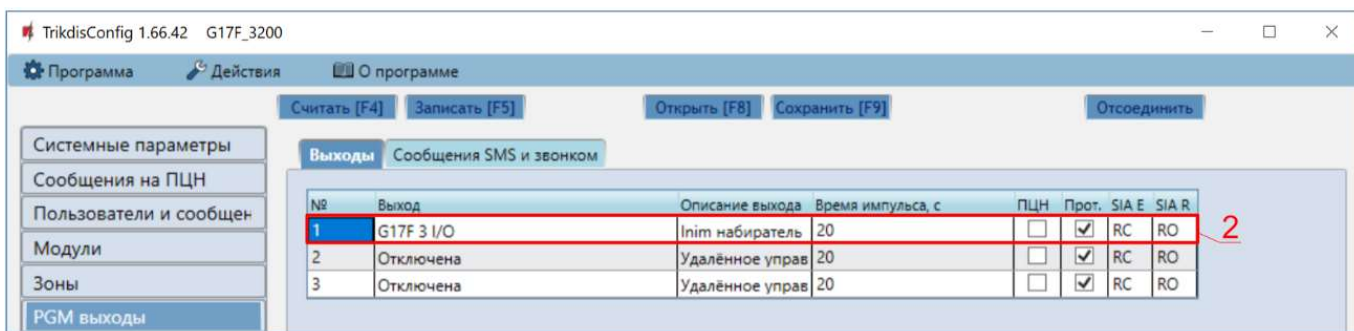

2. Укажите PGM выход коммуникатора **G17F**, который подключен к клемме 19 (+Dialer) пожарной панели **INIM Smartline**. Установите **Описание выхода** - **Inim набиратель**. (PGM выход срабатывает при нарушении связи между коммуникатором **G17F** и ПЦН, или когда не получается отправить сообщения. На пожарной панели загорается световой индикатор **Неисправность коммуникатора/выключить** и включается звуковой сигнал.)

Окно „Пользователи и сообщения“:

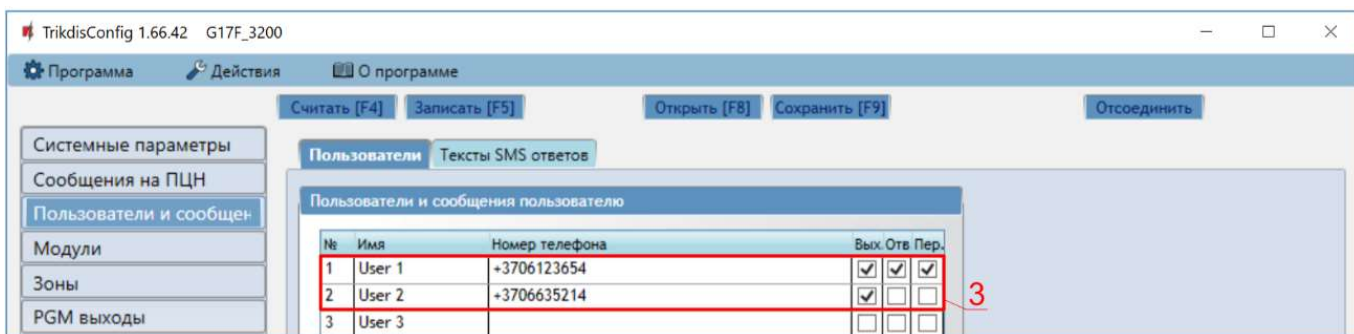

3. Укажите номера телефонов пользователей, которым коммуникатор **G17F** должен отправлять сообщения.



Закладка „SMS панели INIM“

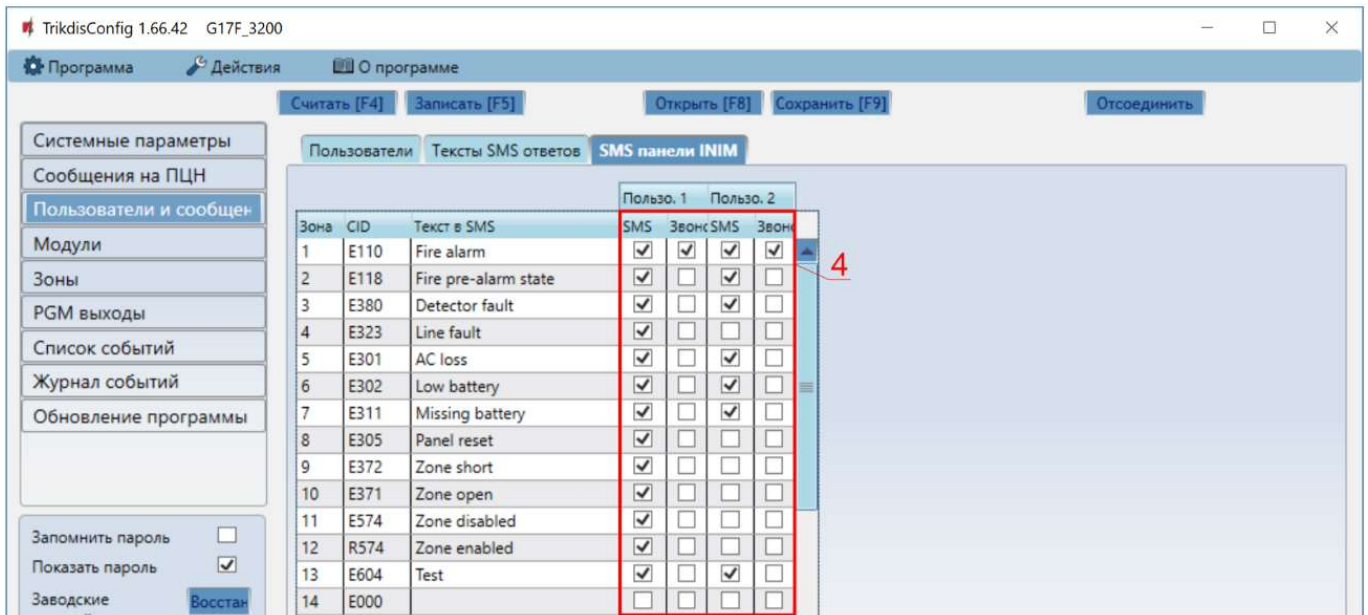

- Отметьте поле и пользователь будет информирован SMS сообщением и/или звонком. Дополнительные CID коды событий могут быть добавлены в столбце CID. Новым CID кодам необходимо записать тексты SMS сообщений в столбце Текст в SMS. Чтобы пользователь был информирован о событии SMS сообщением и/или звонком, отметьте соответствующие поля.

3.5 Схемы подключения входов IN

Коммуникатор имеет шесть (1IN – 6IN) клемм входов. Три клеммы универсальные (IN/OUT), которым можно установить тип NO, NC, EOL. Заводская настройка – EOL. Другой тип входа может быть установлен в **TrikdисConfig** в окне „Зоны“. Схемы соединений для NO, NC, EOL типов входов:

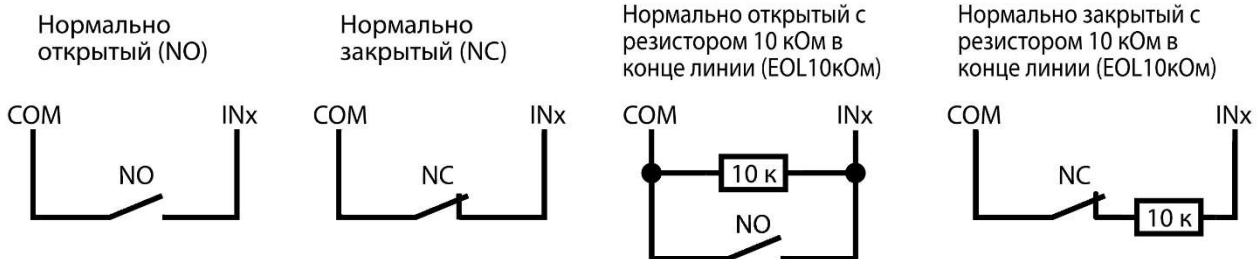



3.6 Схема подключения расширителей серии iO

Для увеличения количества входов и выходов подключите проводные или беспроводные **iO** расширители.

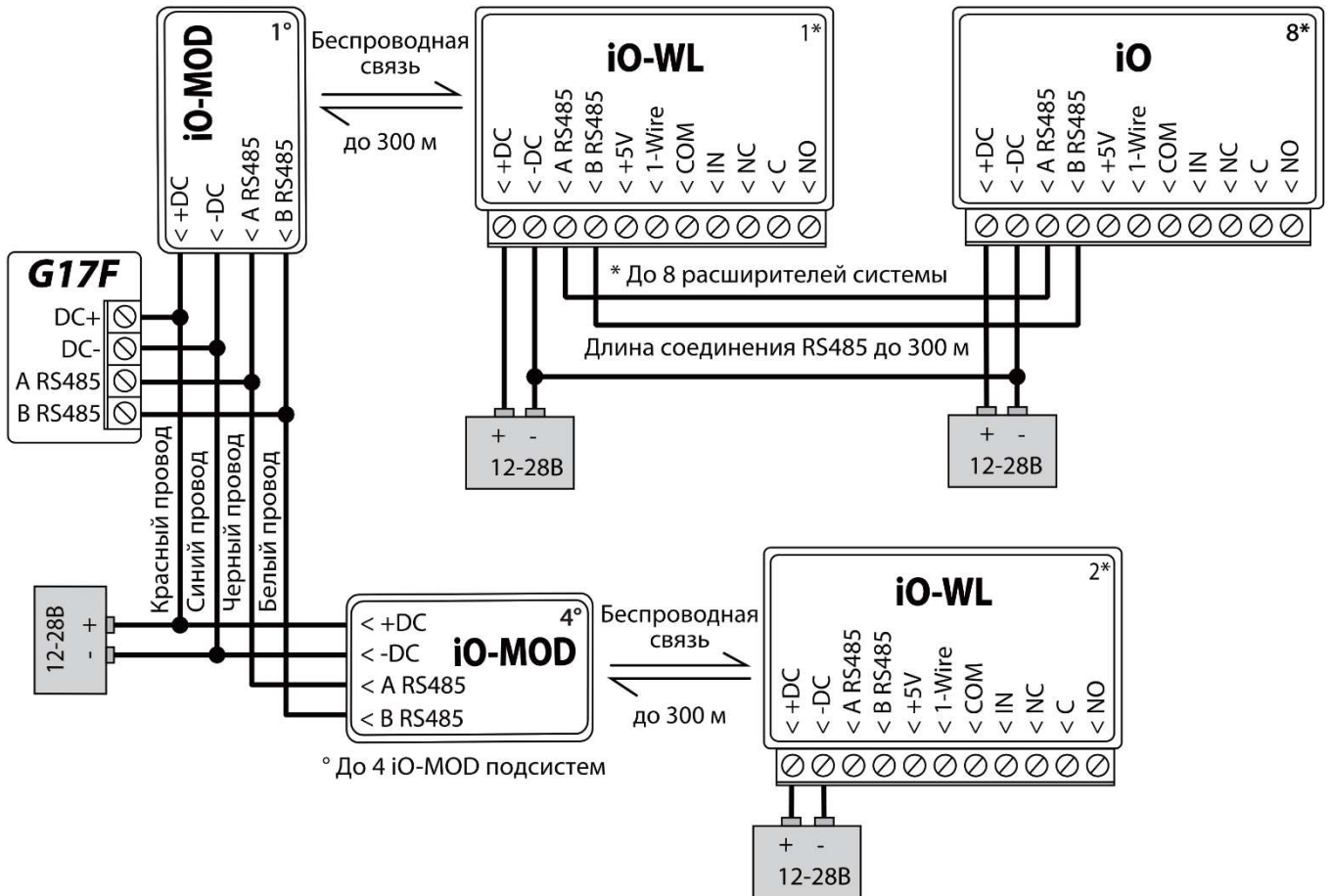

3.7 Схема подключения расширителя iO-8

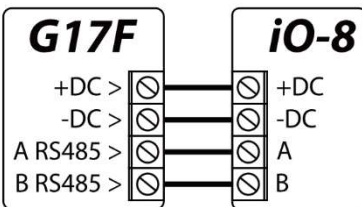

3.8 Схема подключения WiFi модуля W485

Версия прошивки контроллера **G17F** от 1.08.

Модуль **W485** предназначен для передачи сообщений и управления через Wi-Fi компьютерную сеть. Используя **W485** вместе с **G17F**, сообщения на ПЦН и в **Protegus** передаются через Wi-Fi компьютерную сеть и мобильный интернет не используется. При нарушении связи в Wi-Fi сети данные передаются через сеть мобильного интернета. При восстановлении Wi-Fi связи **G17F** начинает вновь отправлять сообщения через **W485**.

Конфигурация **G17F** с Wi-Fi модулем **W485** описана в п. 5.5 „Окно „Модули““.

SIM карта не обязательна, когда модуль **W485** используется вместе с **G17F**.

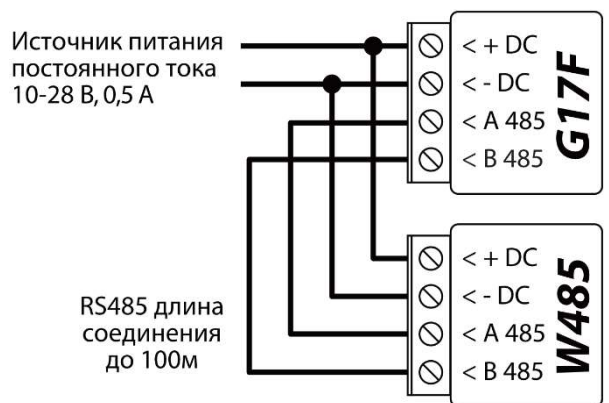



3.9 Схема подключения “Ethernet” модуля E485

Версия прошивки контроллера **G17F** от 1.08.

Модуль **E485** предназначен для передачи сообщений и управления через проводную компьютерную сеть. Используя **E485** вместе с **G17F**, сообщения на ПЦН и в **Protegus** передаются через проводную компьютерную сеть и мобильный интернет не используется. При нарушении связи в компьютерной сети данные передаются через сеть мобильного интернета. При восстановлении связи в компьютерной сети **G17F** начинает вновь отправлять сообщения через **E485**.

Конфигурация **G17F** с „Ethernet“ модулем **E485** описана в п. 5.5 „Окно „Модули““.

SIM карта не обязательна, когда модуль **E485** используется вместе с **G17F**.

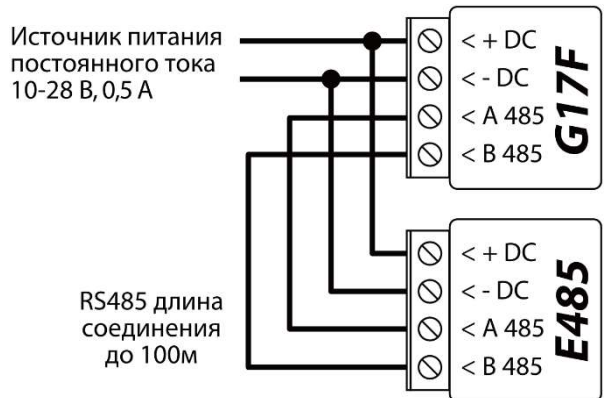

3.10 Включение коммуникатора

Коммуникатор **G17F** подключен к пожарной панели. Подайте напряжение питания пожарной панели, чтобы включить коммуникатор. Если коммуникатор **G17F** работает нормально, то должны загореться следующие индикаторы:

- Индикатор „POWER“ светится зеленым цветом (достаточный уровень напряжения).
- Индикатор „NETWORK“ светится зеленым цветом и мигает желтым, когда коммуникатор зарегистрировался в сети мобильной связи.

Примечание: Достаточный уровень GSM сигнала – 5 (5 вспышек желтого цвета индикатора „NETWORK“). Достаточный уровень 4G сигнала – 3 (3 вспышки желтого цвета индикатора „NETWORK“). Уровень сигнала мобильной связи недостаточный, если сосчитаете менее 3 вспышек желтого цвета индикатора „NETWORK“. Рекомендуем выбрать другое место установки коммуникатора или использовать более чувствительную GSM антенну.

Описание световой индикации индикаторов смотрите в п. 1.4 „Световая индикация“.

Если не горят индикаторы коммуникатора, то проверьте источник питания и подключения проводов.

4 Удаленное управление

4.1 Регистрация коммуникатора в Protegus2 облаке

С **Protegus** пользователи могут видеть состояние системы и получать сообщения о событиях.

1. Скачайте и запустите приложение **Protegus2** или используйте браузерную версию www.protegus.eu:



2. Подключитесь к системе с помощью своего имени и пароля или создайте новую учетную запись.

ВАЖНО: При добавлении коммуникатора **G17F** к **Protegus** должно быть:

1. Установлена активированная SIM-карта и введен или отключен PIN код.
2. Включен **Protegus** сервис. См. в п. 5.4 Окно „Пользователи и сообщения“.
3. Включено питание коммуникатору (горит зеленый индикатор „POWER“).
4. Коммуникатор **G17F** подключен к сети мобильной связи (горит зеленым и мигает желтым индикатор „NETWORK“).



- Нажмите **Добавить объект** и введите „IMEI“ номер **G17F**, который найдете на изделии или на упаковке. Нажмите кнопку **Далее**.

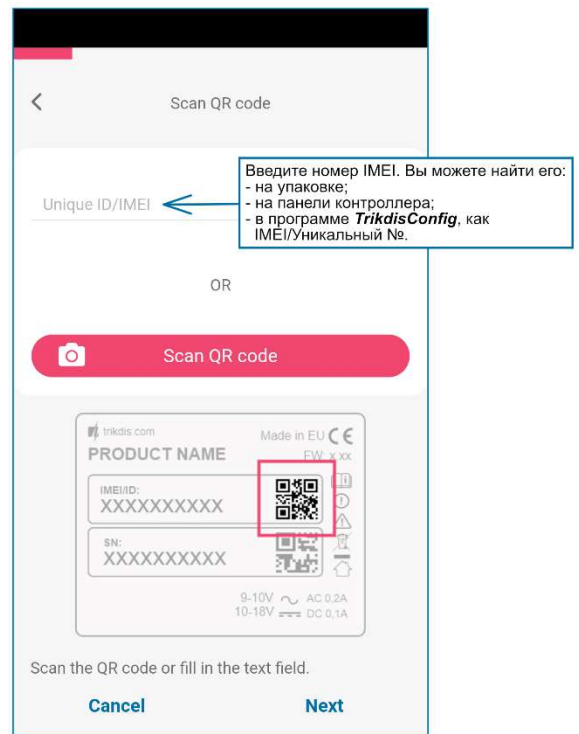

4.2 Конфигурация и управление SMS сообщениями

1. Изменение пароля администратора

В целях безопасности измените заводской SMS пароль администратора. Отправьте следующее SMS сообщение:

PSW 123456 xxxxxx

123456 Заводской пароль администратора.
xxxxxx Новый 6-значный пароль администратора.

2. Разрешение управлять новым пользователям

Системой могут управлять телефонные номера, которые занесены в список пользователей. Пользователь может управлять системой SMS сообщениями или телефонным звонком. Из телефона администратора отправьте SMS сообщение следующего формата, чтобы добавить пользователя:

SETN xxxxxx PHONEx=+PHONENR#NAME

xxxxxx 6-значный пароль администратора.
x Номер пользователя в списке (записав 1 уступите права администратора другому лицу).
PHONENR Номер телефона пользователя.
NAME Имя пользователя.

Список SMS команд (123456 - заводской код администратора)

Команда	Данные	Описание
<i>INFO</i>		Запрос информации о коммуникаторе. В ответ будет включена информация: тип коммуникатора, номер IMEI, номер серии, версия программного обеспечения. Например: INFO 123456
<i>RESET</i>		Запуск коммуникатора работать заново. Например: RESET 123456
<i>OUTPUTx</i>	<i>ON</i>	Включить выход, где „x“ номер выхода. Например: OUTPUT1 123456 ON
	<i>OFF</i>	Выключить выход, где „x“ номер выхода. Например: OUTPUT1 123456 OFF



GSM коммуникатор G17F пожарной панели

Команда	Данные	Описание
	<i>PULSE=ttt</i>	Включить выход OUT в импульсном режиме на несколько секунд. „x“ – номер выхода. „ttt“ – 3-значное значение продолжительности импульса (5 секунд надо указать - 005), в секундах. Например: OUTPUT1 123456 PULSE=002
<i>PSW</i>	<i>Новый пароль</i>	Замена пароля администратора. Например (заменить пароль с 123456 на 654123): PSW 123456 654123
<i>TIME</i>	<i>YYYY/MM/DD, hh:mm:ss</i>	Установка даты и времени. Например: TIME 123456 2019/01/09,12:23:00
<i>TXTA</i>	<i>Наименование объекта</i>	Запись наименования объекта. Например: TXTA 123456 Магазин
<i>TXTE</i>	<i>Z1=<Текст></i> <i>Z12=<Текст></i>	Редактирование текста SMS сообщения при срабатывании входа коммуникатора. Z1...Z12 – номер входа. Например: TXTE 123456 Z1=ALARM in Zone1
<i>TXTR</i>	<i>Z1=<Текст></i> <i>Z12=<Текст></i>	Редактирование текста SMS сообщения при восстановлении входа коммуникатора. Z1...Z12 – номер входа. Например: TXTR 123456 Z1=Restore Zone1
<i>RDR</i>	<i>PhoneNR#SMStext</i>	Переадресация SMS сообщений на указанный номер телефона. Телефонный номер должен быть с „+“ и международным кодом страны. Например: RDR 123456 +37061234567#Переадресация текста
<i>ASKI</i>		Информация о состоянии входов IN коммуникатора. Например: ASKI 123456
<i>ASKO</i>		Информация о состоянии выходов OUT коммуникатора. Например: ASKO 123456
<i>SETN</i>	<i>PhoneX=PhoneNR#Name</i>	Добавить нового пользователя системы, для этого надо ввести номер телефона и имя пользователя. „X“ – порядковый номер пользователя в списке. Телефонный номер должен быть с „+“ и международным кодом страны. Например: SETN 123456 PHONE5=+37061234567#Petr
	<i>PhoneX=DEL</i>	Удаление пользователя из списка. „X“ – порядковый номер пользователя в списке. Например: SETN 123456 PHONE5=DEL
<i>UUSD</i>	<i>*Usd code#</i>	Отправление UUSD кода оператору. Например: UUSD 123456 *245#
<i>CONNECT</i>	<i>Protegeus=ON</i>	Подключиться к Protegeus сервису. Например: CONNECT 123456 PROTEGUS=ON
	<i>Protegeus=OFF</i>	Отключиться от Protegeus сервиса. Например: CONNECT 123456 PROTEGUS=OFF
	<i>Code=123456</i>	Код подключения к Protegeus сервису. Например: CONNECT 123456 CODE=123456
	<i>IP=0.0.0.0:8000</i>	Указывается адрес TCP/IP и Port сервера основного канала. Например: CONNECT 123456 IP=0.0.0.0:8000
	<i>IP=0</i>	Отключение основного канала. Например: CONNECT 123456 IP=0
	<i>ENC=123456</i>	Ключ шифрования TRK. Например: CONNECT 123456 ENC=123456
	<i>APN=Internet</i>	Имя APN. Например: CONNECT 123456 APN=INTERNET
	<i>USER=user</i>	Пользователь APN. Например: CONNECT 123456 USER=User
	<i>PSW=password</i>	Пароль APN. Например: CONNECT 123456 PSW=Password



4.3 Управление звонком PGM выходами

Примечание: Если система не имеет пользователей, первый позвонивший на номер SIM карты коммуникатора **G17F** становится администратором системы, который может управлять коммуникатором SMS сообщениями и телефонными звонками. Администратор может добавить пользователей коммуникатора SMS сообщением или с помощью **TrikdisConfig**.

Для удаленного управления PGM выходами, выполните следующее:

- Пользователю должно быть разрешено дистанционно управлять PGM выходом. PGM выходу должен быть установлен тип **Удаленное управление**. Настройки делаются в **TrikdisConfig**.
- Позвоните на номер SIM-карты установленной в **G17F**. **G17F** ответит и с клавиатуры телефона введите команды (см. таблицу, которая предоставлена ниже).

Команды управления, набираемые с клавиатуры телефона

Клавиш клавиатуры	Функция	Описание
[№ выхода]*[№ состояния]#	Управление выходом OUT	Управление выбранным выходом OUT. Состояние: [0] – выключить вход; [1] – включить вход; [2] – выключить вход на продолжительность импульса; [3] – включить вход на продолжительность импульса. (продолжительность импульса задается в программе TrikdisConfig в окне „PGM выходы“ -> „Выход“). [#] – символ окончания кода. Например (включить выход №1): 1*1# Например (выключить выход №1): 1*0# Например (включить выход №2 на продолжительность импульса): 2*3#
#	Окончание ввода команды	Если при вводе команды совершили ошибку, то нажмите на клавиатуре знак решетки # и введите команду с начала.

5 Настройка рабочих параметров с TrikdisConfig

5.1 Строка состояния программы TrikdisConfig

После подключения **G17F** к программе **TrikdisConfig**, в строке состояния программы появится информация о подключенном коммуникаторе.

IMEI/Уникальный №: 862261044865843						
Состояние: Готово	Модуль: G17F_3200	SN: 000002	BL: 2.03	FW: 1.12	HW:	Состояние USB Роль: Администратор

Наименование	Описание
IMEI/Уникальный №	IMEI номер устройства
Состояние	Рабочее состояние
Модуль	Тип изделия (должно быть указано - G17F)
SN	Серийный номер изделия
BL	Версия менеджера загрузки
FW	Версия программного обеспечения изделия
HW	Аппаратурная версия изделия



Наименование	Описание
Состояние	Тип подключения к программе (через USB или удаленно)
Роль	Уровень доступа (отображается после подтверждения кода доступа программой)

Нажмите кнопку **Считать [F4]**. Программа считывает и отобразит настройки контроллера **G17F**. С программой **TrikdисConfig** сделайте необходимые настройки контроллера.

5.2 Окно „Системные параметры“

Закладка „Основные“

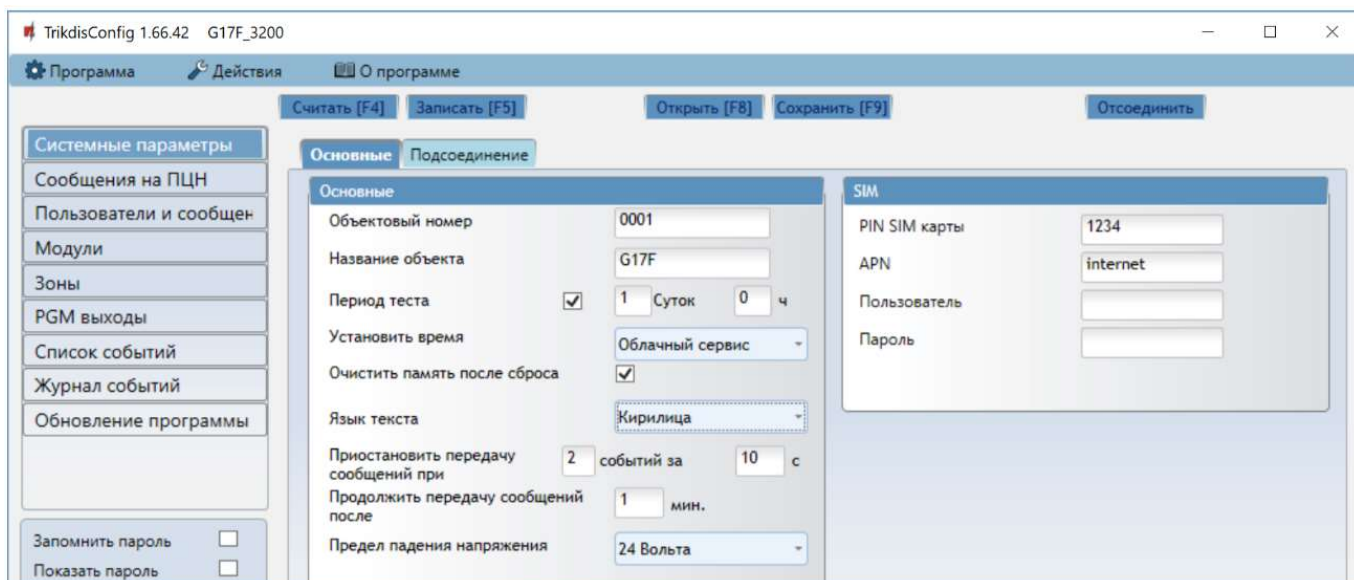

Группа „Основные“

- **Объектовый номер** – если сообщения будут отправляться на ПЦН (пульт централизованного наблюдения), то необходимо ввести номер объекта (4-значный шестнадцатеричный номер, 0-9, A-F), который был назначен ПЦН.
- **Название объекта** – будет записываться в отправляемые SMS сообщения (до 20 символов, может включать буквы и цифры).
- **Период теста** – отметьте поле и установите период времени отправки тестовых сообщений.
- **Установить время** – выберите сервер (IP сервер, Модем GSM, Облачный сервис), с которым будет производиться синхронизация времени. Выбрав „IP сервер“ – будет производиться синхронизация с временем IP приемника.
- **Очистить память после сброса** – удаляются все не отправленные сообщения после перезагрузки коммуникатора.
- **Язык текста** – SMS сообщения отправляются с использованием символов выбранного языка.
- **Приостановить передачу сообщений при ...** – если идет много повторяющихся **событий за** установленный промежуток времени.
- **Продолжить передачу сообщений после ...** – укажите период времени (0-999 мин.), после которого передача приостановленных сообщений будет продолжена.
- **Предел падения напряжения** – укажите напряжение питания (12 В или 24 В) коммуникатора, по величине которого будет формироваться сообщение о низком уровне питающего напряжения.

Группа „SIM“

- **PIN SIM карты** – введите PIN код SIM карты.
- **APN** – введите адрес мобильного интернета провайдера. APN должен быть записан, тогда сообщения отправляются в приложение **Proteгus** и на ПЦН через мобильный интернет.
- **Пользователь и Пароль** – если оператор мобильной связи требует, то надо ввести в соответствующие поля имя пользователя и пароль.



Закладка „Подсоединение“

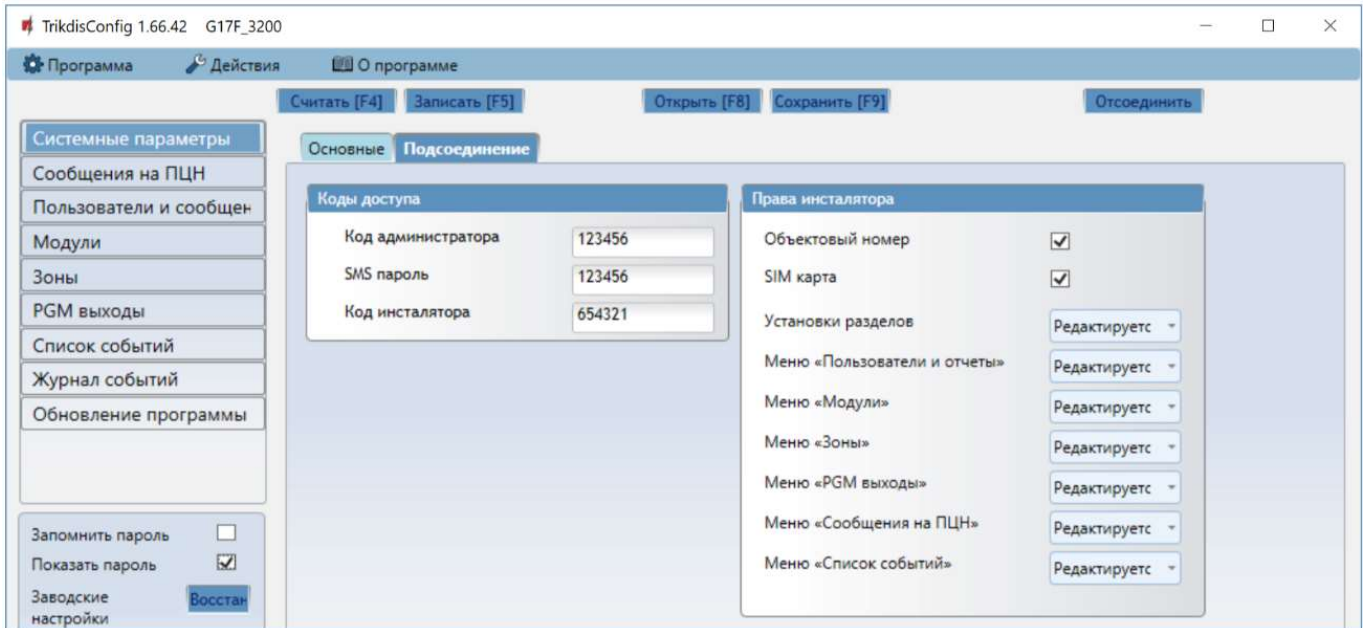

Группа „Коды доступа“

- **Код администратора** – (заводской код – 123456) дает полный доступ к конфигурации системы (код должен быть длиной 6 символов, он может состоять из латинских букв и / или цифр). Из соображений безопасности измените его на новый шестизначный код, который будете знать только вы.
- **SMS пароль** – (заводской код – 123456) используется для безопасного управления и программирования SMS сообщениями. Из соображений безопасности измените его на новый шестизначный код, который будете знать только вы.
- **Код инсталлятора** – (заводской код - 654321) дает доступ к конфигурации системы инсталлятору. Из соображений безопасности измените его на новый шестизначный код, который будете знать только вы.

Группа „Права инсталлятора“

Администратор устанавливает, какие параметры установщик сможет изменять.



5.3 Окно „Сообщения на ПЦН“

Коммуникатор отправляет сообщения на ПЦН через мобильный интернет или SMS сообщениями.

Резервный канал связи используется при нарушении основного канала связи. Сообщения передаются на ПЦН зашифрованными и защищенными паролем. Приемник Trikdis необходим для приема и передачи сообщений на программу мониторинга:

- IP сообщения – программа приема IPCom Windows/Linux, аппаратный IP/SMS приемник RL14 или многоканальный IP/SMS приемник RM14.
- SMS сообщения - аппаратный IP/SMS приемник RL14, многоканальный IP/SMS приемник RM14 или SMS приемник GM14.

Связь SMS сообщениями особенно полезна в качестве резервного канала связи, потому что она работает при сбоях мобильного интернета в сети оператора мобильной связи. Не рекомендуется использование SMS канала связи как основного канала.

Группа „Основной канал“

- **Протокол** – выберите протокол связи с приемником (TCP/IP, UDP/IP, SMS).
- **Домен или IP** – введите адрес домена или IP адрес приемника.
- **Порт** – введите номер порта приемника в сети.
- **Протокол** – TRK передача данных на IP приемники Trikdis, SIA DC-09 передача данных на универсальные приемники.
- **Номер телефона** – телефонный номер ПЦН Trikdis SMS приемника, который может принять SMS сообщения. Номер телефона должен быть с международным кодом страны (например: 370xxxxxxx).
- **Ключ шифрования** - шестизначный ключ шифрования сообщений, который должен совпасть с ключом шифрования приемника ПЦН.

Группа „Резервный канал“

Включите **Резервный канал** связи. При нарушении **Основного канала** связи, сообщения будут передаваться по **Резервному каналу** связи. Настройка **Резервного канала** производится аналогично настройке **Основного канала** связи.

Группа „Настройки“

- **Вернуться к Основному после** – время по истечении которого **G17F** попытается восстановить связь по Основному каналу, мин..



- **Период PING** – период отправки внутренних PING сигналов проверки связи. Эти сообщения отправляются только IP каналом связи. Их приемник не передает в программу мониторинга, тем самым не перегружая ее. В программу мониторинга передаются сообщения, когда приемник не получает PING сообщений в установленный период времени.

По умолчанию приемник передаст сообщение о потере соединения „*Connection lost*” на программу мониторинга, если PING сообщение не будет получено в течение времени в три раза превышающем период теста. Например: если установлен **Период PING** 3 минуты, то приемник передаст сообщение о нарушении связи на программу мониторинга после 9 минут.

Сообщения PING поддерживают активный сеанс связи между коммуникатором и приемником ПЦН. Активный сеанс связи необходим для удаленной настройки и управления коммуникатором. Рекомендуется устанавливать **Период PING** не более 5 минут.

- **SMS период PING** – период отправления PING сигнала по каналу отправки SMS сообщений, мин.. Отметьте поле, чтобы активировать проверку канала связи и укажите промежуток времени.
- **Перейти к Резервному через** – указывается число неудачных попыток передать сообщение по **Основному каналу** связи, после чего коммуникатор перейдет на **Резервный канал** передачи сообщений.
- **DNS1, DNS2** – адреса DNS серверов (заводская настройка – адреса Google DNS серверов).

Настройки активны если в поле **Протокола** связи указана **DC-09_2007** или **DC-09_2012** кодировка отправляемых сообщений.

- **Объектовый номер SIA DC-09** – введите номер объекта. Если выбран протокол **SIA DC-09**, то будет использоваться объектовый номер, записанный в этом поле. Можете ввести 4-16-значный шестнадцатеричный номер, который предоставлен охранным предприятием.
- **Номер приемника SIA DC-09** – введите номер приемника.
- **Номер линии SIA DC-09** – введите номер линии в приемнике.

Группа „Резервный 2“

- **Номер телефона** - номер телефона (вводится с международным кодом) приемника ПЦН, который может принять SMS сообщения. SMS сообщения отправляются по **Резервному 2** каналу, когда их не удастся отправить по **Основному** и **Резервному каналам**. Он особенно полезен, когда пропадает IP связь в сети оператора мобильной связи. Этот канал связи работает только если установлена GPRS связь на Основном и Резервном каналах связи. SMS сообщения будут отправляться на приемник ПЦН: 1) сразу после первого включения **G17F**; 2) после прерывания TCP/IP и UDP/IP на Основном и Резервном каналах связи.



5.4 Окно „Пользователи и сообщения“

Закладка „Пользователи“

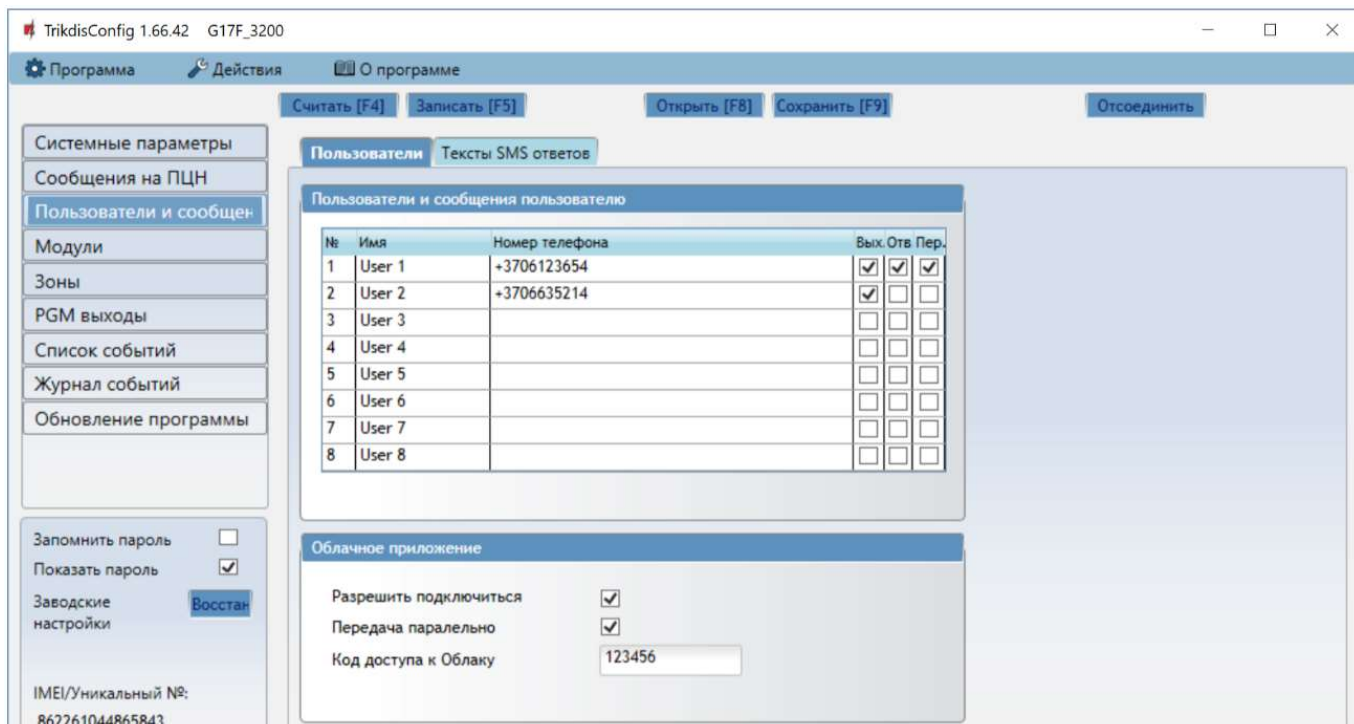

Группа „Пользователи и сообщения пользователю“

- **№** – порядковый номер пользователя.
- **Имя** – имя пользователя, которое будет записываться в SMS сообщение.
- **Номер телефона** – номер телефона пользователя, на который будут отправляться SMS сообщения. Номер должен быть введен с международным кодом.
- **Вых.** – отметьте поле и пользователь сможет удаленно управлять выходами OUT.
- **Отв.** – отметьте поле и **G17F** будет отвечать SMS сообщением на каждое полученное SMS сообщение.
- **Пер.** – отметьте поле и включите переадресацию SMS сообщений от неизвестных телефонных номеров (например: случайные рекламные сообщения).

Группа „Облачное приложение“

- **Разрешить подключиться** – разрешить доступ к серверу **Protegus. G17F** сможет обмениваться данными с приложением **Protegus**. С программой **TrikdisConfig** можно будет удаленно конфигурировать **G17F**.
- **Передача параллельно** – разрешается параллельная передача сообщений по Основному каналу на ПЦН и в **Protegus**.
- **Код доступа к Облаку** – шестизначный код подключения к **Protegus** (заводской код - 123456), который должен совпадать с кодом, указанным в приложении **Protegus**.



Закладка „Тексты SMS ответов“

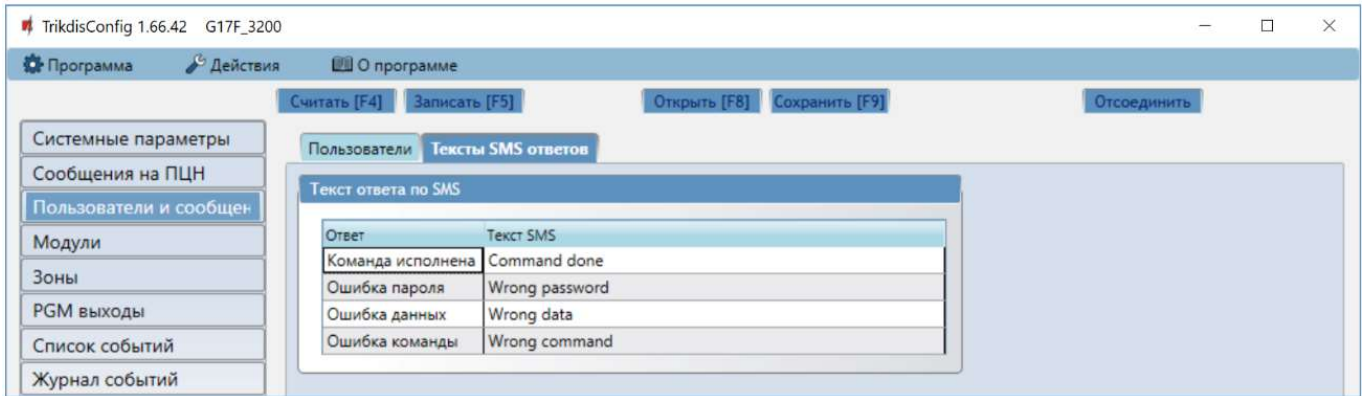

Группа „Текст ответа по SMS“

- Коммуникатор, получив SMS команду управления, может отправить SMS сообщение с ответом. Тексты SMS ответов редактируются в столбце **Текст SMS**.

Закладка „SMS панели INIM“

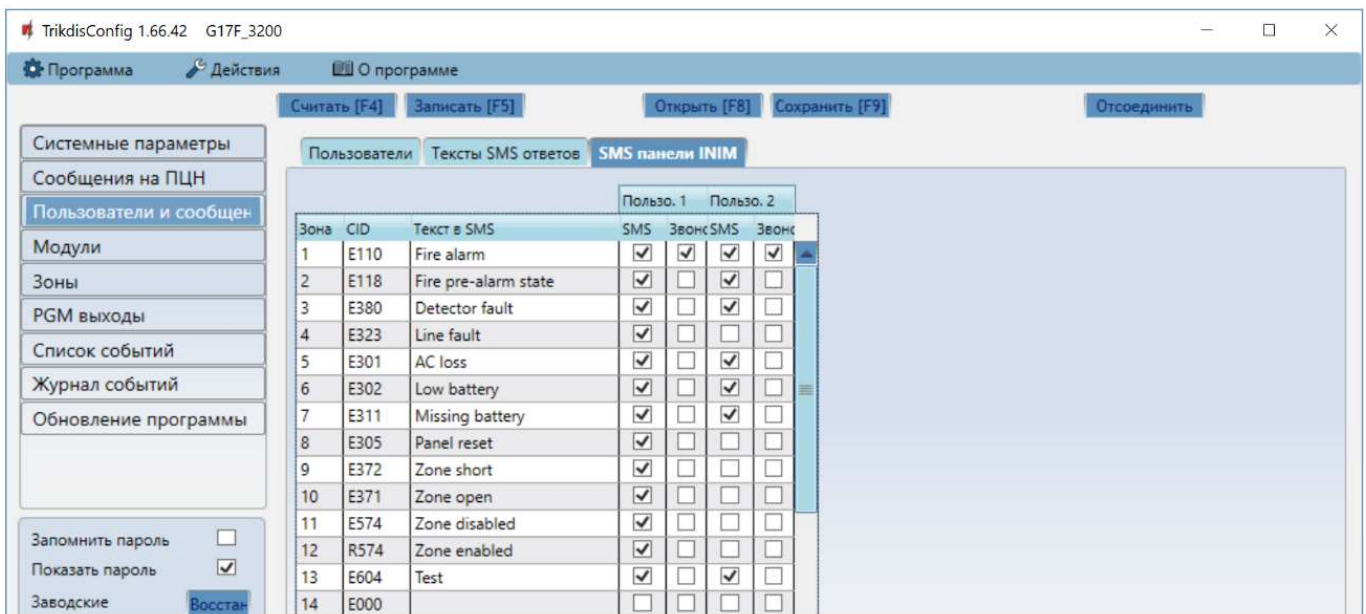

- **Зона** – порядковый номер события по списку.
- **CID** – Contact ID код события.
- **Текст в SMS** – текст SMS сообщения события.
- **Пользователь SMS/Звонок** – отметьте поле, каким образом пользователь будет информирован о событии в зоне – SMS сообщением и/или Звонком.



5.5 Окно „Модули“

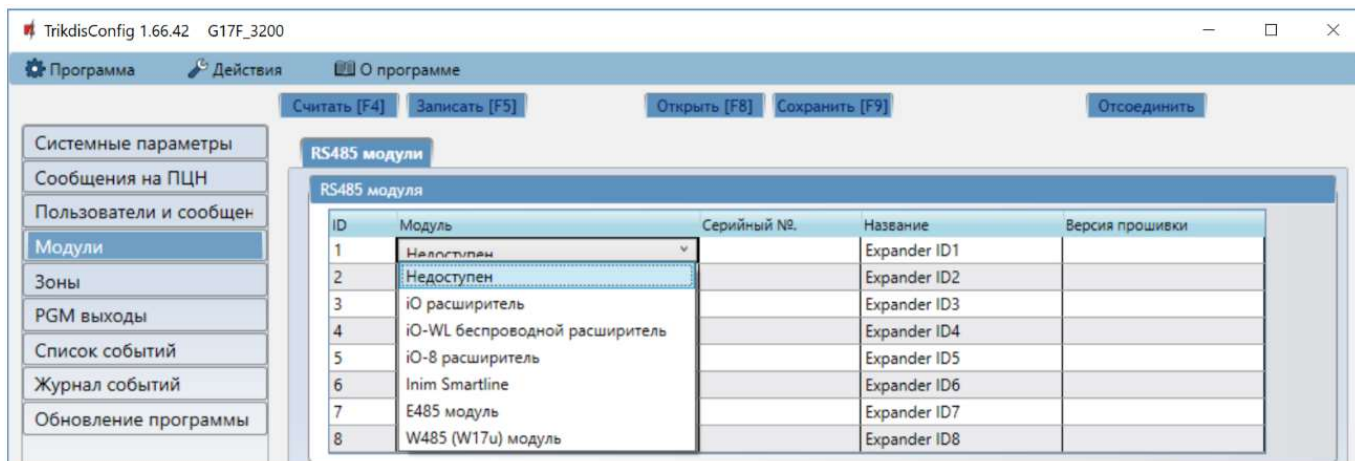

Группа „RS485 модули“

- **ID** – порядковый номер модуля.
- **Модуль** – выберите из списка модуль, который будете использовать (модули: *iO*, *iO-WL*, *iO-8*, *Inim Smartline*, *E485*, *W485*).
- **Серийный №** – введите серийный номер модуля, который указан на упаковке или на корпусе модуля.
- **Название** – введите название модуля.
- **Версия прошивки** – будет показана версия прошивки модуля, когда коммуникатор **G17F** идентифицирует подсоединенный модуль.

Закладка „W485 настройки“

Окно настроек Wi-Fi модуля W485 (W17u)

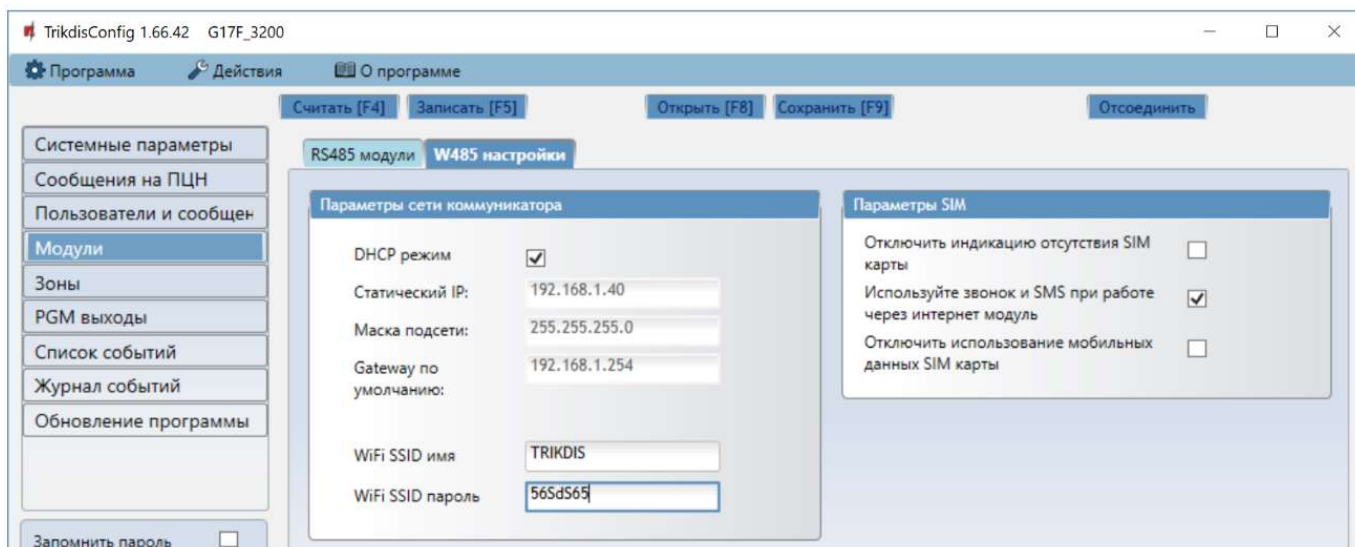

Группа „Параметры сети коммуникатора“

- **DHCP режим** – режим регистрации Wi-Fi модуля в сети (ручной или автоматический). Отметьте поле галочкой (автоматический режим регистрации) и Wi-Fi модуль автоматически считывает сетевые настройки (шлюз, маску подсети) и ему будет присвоен IP адрес.
- **Статический IP** – статический IP адрес (при ручной регистрации).
- **Маска подсети** – адрес маски подсети (при ручной регистрации).
- **Gateway по умолчанию** – адрес шлюза сети (при ручной регистрации).
- **WiFi SSID имя** – введите имя Wi-Fi сети, к которой подключится модуль **W485 (W17u)**.



- **WiFi SSID пароль** – введите пароль WiFi сети.

Группа „Параметры SIM“

- **Отключить индикацию отсутствия SIM карты** – отметив поле галочкой, будет отключена индикация отсутствия SIM карты в коммуникаторе **G17F**.
- **Используйте звонок и SMS при работе через интернет модуль** – отметив поле галочкой, будет включено управление контроллером SMS сообщениями и звонком. Если поле не отмечено и есть Wi-Fi сеть, то звонок и SMS сообщения не используются. Если поле не отмечено и отсутствует Wi-Fi сеть, то **G17F** можно управлять звонком и SMS сообщениями. **G17F** будет отправлять SMS сообщения пользователю.
- **Отключить использование мобильных данных SIM-карты** – отметив поле галочкой, будет запрещено использование мобильного интернета с SIM карты. Данные будут отправляться только через модуль **W485**. Если Wi-Fi сеть отключится, то данные будут сохраняться в памяти **G17F**. После восстановления Wi-Fi сети, **G17F** отправит сохраненные данные через модуль **W485**.

Закладка „E485 настройки“

Окно настроек „Ethernet“ модуля E485

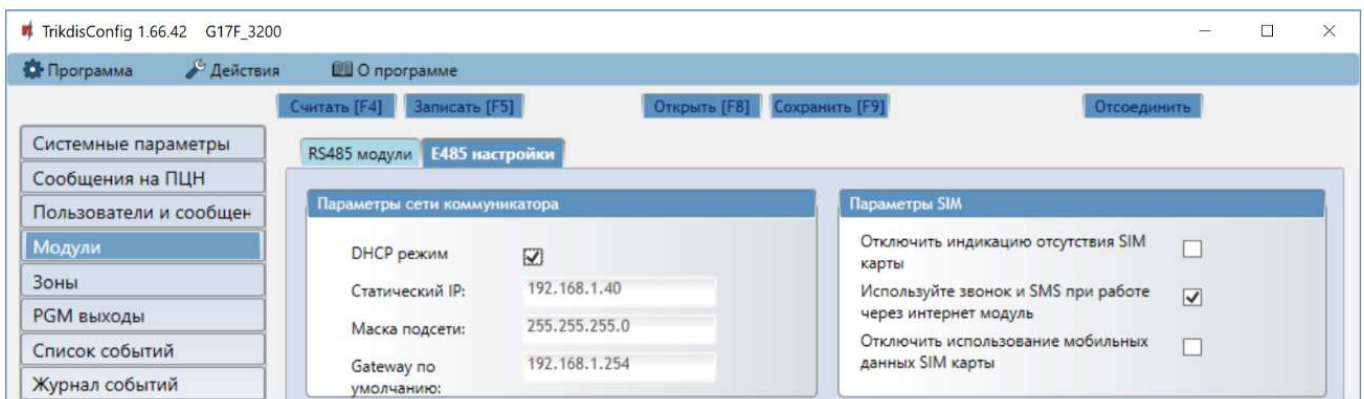

Группа „Параметры сети коммуникатора“

- **Режим DHCP** – режим регистрации „Ethernet“ модуля в сети (ручной или автоматический). Отметьте поле галочкой (автоматический режим регистрации) и „Ethernet“ модуль автоматически считывает сетевые настройки (шлюз, маску подсети) и ему будет присвоен IP адрес.
- **Статический IP** – статический IP адрес (при ручной регистрации).
- **Маска подсети** – адрес маски подсети (при ручной регистрации).
- **Gateway по умолчанию** – адрес шлюза сети (при ручной регистрации).

Группа „Параметры SIM“

- **Отключить индикацию отсутствия SIM карты** – отметив поле галочкой, будет отключена индикация отсутствия SIM карты в коммуникаторе **G17F**.
- **Используйте звонок и SMS при работе через интернет модуль** – отметив поле галочкой, будет включено управление контроллером SMS сообщениями и звонком. Если поле не отмечено и есть интернет, то звонки и SMS сообщения не используются. Если поле не отмечено и нет интернета, то **G17F** можно управлять звонком и SMS сообщениями. **G17F** будет отправлять SMS сообщения пользователю.
- **Отключить использование мобильных данных SIM-карты** – отметив поле галочкой, будет запрещено использование мобильного интернета с SIM карты. Данные будут отправляться только через „Ethernet“ модуль **E485**. Если исчезнет интернет, то **G17F** сохраняет данные с памяти. Когда интернет восстановится, **G17F** отправит сохраненные данные через „Ethernet“ модуль **E485**.



5.6 Окно „Зоны“

Закладка „Настройки зон“

№	Название	Вход	Назначение	Тип	ПЦН	Прот.	Реакция	CID код	SIA E	SIA R	Шлейф
1	Zone 1	G17F 1 IN	24-х час	NO	<input checked="" type="checkbox"/>	<input checked="" type="checkbox"/>	400	133	FA	FR	99
2	Zone 2	G17F 2 IN	24-х час	NO	<input checked="" type="checkbox"/>	<input checked="" type="checkbox"/>	400	133	FA	FR	99
3	Zone 3	Отключено	24-х час	NO	<input checked="" type="checkbox"/>	<input checked="" type="checkbox"/>	400	133	FA	FR	99
4	Zone 4	G17F 4 I/O	24-х час	NO	<input checked="" type="checkbox"/>	<input checked="" type="checkbox"/>	400	133	FA	FR	99
5	Zone 5	G17F 5 I/O	24-х час	NO	<input checked="" type="checkbox"/>	<input checked="" type="checkbox"/>	400	133	FA	FR	99
6	Zone 6	G17F 6 IN	24-х час	NO	<input checked="" type="checkbox"/>	<input checked="" type="checkbox"/>	400	133	FA	FR	99

- **№** – порядковый номер зоны.
- **Название** - зоне можно дать имя, которое будет использоваться в SMS-сообщениях.
- **Вход** – можно выбрать, какой вход **G17F** или расширителя присвоить зоне.
- **Назначение** – каждому входу назначена **24-х час.** функция. Нарушив зону, немедленно будет отправлено сообщение о событии.
- **Тип** – выберите из списка тип цепи подключаемый к входу IN (зоне). (NO – нормально открытый контакт; NC - нормально закрытый контакт; EOL – в конце линии сопротивление в 10 кΩ).
- **ПЦН** – отметьте поле и сообщения о событиях будут отправляться на ПЦН (пульт централизованного наблюдения).
- **Прот.** – отметьте поле и сообщения о событиях будут отправляться в приложение **Protegus**.
- **Реакция** – время реакции входов IN, миллисекунды.
- **CID код** - код события в формате Contact ID.
- **SIA E** – код события в формате SIA.
- **SIA R** – код восстановления в формате SIA.
- **Шлейф** – номер шлейфа указывается в SMS сообщении.

Закладка „Сообщения SMS и звонком“

Зона	Текст в SMS	Пользо. 1 SMS	Пользо. 1 Звонк SMS	Пользо. 2 SMS	Пользо. 2 Звонк SMS
	Обозначить все строки:	<input type="checkbox"/>	<input type="checkbox"/>	<input type="checkbox"/>	<input type="checkbox"/>
1 Событие	Zone 1 Alarm	<input checked="" type="checkbox"/>	<input checked="" type="checkbox"/>	<input checked="" type="checkbox"/>	<input type="checkbox"/>
1 Восстанс	Zone 1 Restore	<input checked="" type="checkbox"/>	<input type="checkbox"/>	<input checked="" type="checkbox"/>	<input type="checkbox"/>
2 Событие	Zone 2 Alarm	<input checked="" type="checkbox"/>	<input checked="" type="checkbox"/>	<input checked="" type="checkbox"/>	<input checked="" type="checkbox"/>
2 Восстанс	Zone 2 Restore	<input checked="" type="checkbox"/>	<input type="checkbox"/>	<input checked="" type="checkbox"/>	<input type="checkbox"/>
4 Событие	Zone 4 Alarm	<input checked="" type="checkbox"/>	<input type="checkbox"/>	<input type="checkbox"/>	<input type="checkbox"/>
4 Восстанс	Zone 4 Restore	<input checked="" type="checkbox"/>	<input type="checkbox"/>	<input type="checkbox"/>	<input type="checkbox"/>
5 Событие	Zone 5 Alarm	<input checked="" type="checkbox"/>	<input type="checkbox"/>	<input type="checkbox"/>	<input type="checkbox"/>
5 Восстанс	Zone 5 Restore	<input checked="" type="checkbox"/>	<input type="checkbox"/>	<input type="checkbox"/>	<input type="checkbox"/>
6 Событие	Zone 6 Alarm	<input checked="" type="checkbox"/>	<input type="checkbox"/>	<input type="checkbox"/>	<input type="checkbox"/>
6 Восстанс	Zone 6 Restore	<input checked="" type="checkbox"/>	<input type="checkbox"/>	<input type="checkbox"/>	<input type="checkbox"/>

Закладка „Сообщения SMS и звонком“, появится если хоть один пользователь будет описан в окне „Пользователи и сообщения“.

- **Зона** – номер зоны с идентификационным знаком события. Может быть „Событие“ (срабатывание) или „Восстановление“.
- **Текст в SMS** – описание события зоны, которое будет включено в отправляемое SMS сообщение пользователю.



- **Пользователь SMS/Звонок** – отметьте поле, каким образом пользователь будет информирован о событии в зоне – SMS сообщением и/или Звонком.

5.7 Окно „PGM выходы“

Закладка „Выходы“

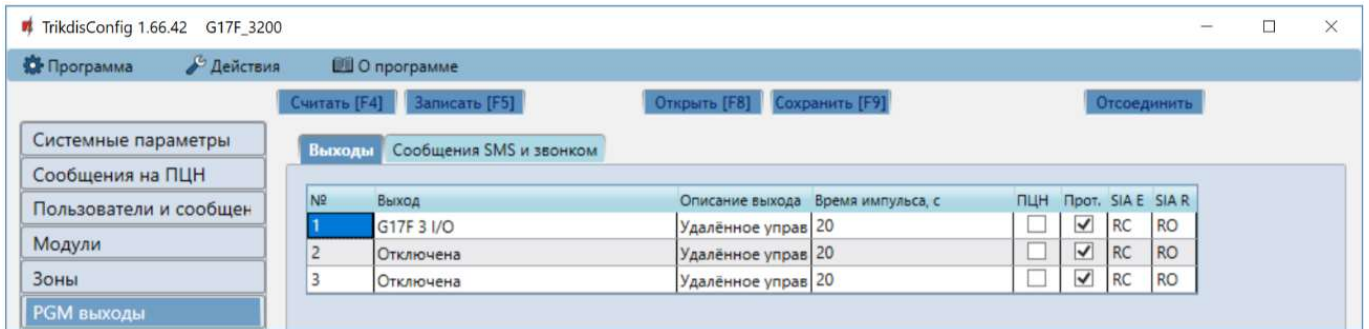

- **№** – порядковый номер выхода.
- **Выход** – назначьте выход **G17F** или выход расширителя.
- **Описание выхода** – выберите режим работы выхода.
- **Время импульса, с** – установите продолжительность срабатывания выхода OUT в импульсном режиме (0-9999 секунд).
- **ПЦН** – отметьте поле и на ПЦН будет отправлено сообщение об изменениях состояния выхода.
- **Прот.** – отметьте поле и в приложение **Protegun** будет отправлено сообщение об изменениях состояния выхода.
- **SIA E** – код события в формате SIA.
- **SIA R** – код восстановления в формате SIA.

Закладка „Сообщения SMS и звонком“

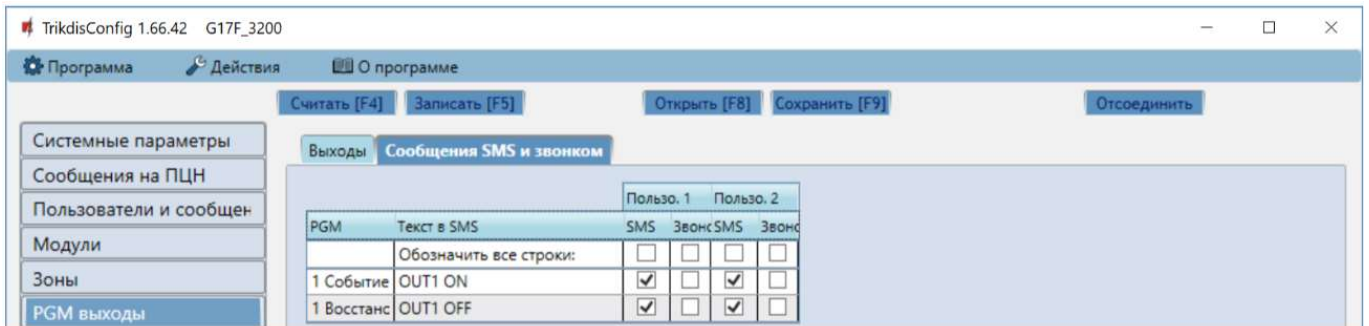

Закладка „Сообщения SMS и звонком“, появится если хоть один пользователь будет описан в окне „Пользователи и сообщения“.

- **PGM** – указывается номер выхода и тип события Событие/Восстановление (Событие – включение выхода OUT / Восстановление – выключение выхода OUT).
- **Текст в SMS** – текст события (Событие/Восстановление) выхода OUT, которое будет включено в SMS сообщение.
- **Пользователь SMS/Звонок** – можете выбрать каким образом (SMS сообщением и/или Звонком) пользователь будет информирован о включении/выключении выхода OUT.



5.8 Окно „Список событий“

Закладка „Внутренние события“

№	Название события	Включить	ПЦН	Прот.	CID код	SIA E	SIA R	Шлейф	Текст SMS о событии	Текст SMS при восстан
1	Низкое напряжение	<input checked="" type="checkbox"/>	<input checked="" type="checkbox"/>	<input checked="" type="checkbox"/>	302	TY	RL	99	Low power	Power restore
2	Периодический тест	<input checked="" type="checkbox"/>	<input checked="" type="checkbox"/>	<input checked="" type="checkbox"/>	602	PR	PP	99	Periodic test	
3	Неполадка RS485	<input checked="" type="checkbox"/>	<input checked="" type="checkbox"/>	<input checked="" type="checkbox"/>	333	TE	RR	99	RS485 device fault	RS485 device restore
4	глушение GSM	<input checked="" type="checkbox"/>	<input checked="" type="checkbox"/>	<input checked="" type="checkbox"/>	344	QX	HG	99	GSM jamming	NO GSM jamming
5	Событие старта	<input checked="" type="checkbox"/>	<input checked="" type="checkbox"/>	<input checked="" type="checkbox"/>	700	n/a	n/a	n/a		

- **№** – порядковый номер события.
- **Название события** – наименование события.
- **Включить** – отметьте поле и будет разрешено отправлять сообщение о событии.
- **ПЦН** – отметьте поле и сообщения будут отправляться на ПЦН (пульт централизованного наблюдения).
- **Прот.** – отметьте поле и будет разрешено отправлять сообщения в **Protegeus** сервис.
- **CID код** – код события в формате Contact ID.
- **SIA E** – код события в формате SIA.
- **SIA R** – код восстановления в формате SIA.
- **Шлейф** – номер шлейфа указывается в SMS сообщении.
- **Текст SMS о событии** – текст SMS сообщения о событии.
- **Текст SMS при восстановлении** – текст SMS сообщения при восстановлении события.

Закладка „Сообщения SMS и звонком“

№	Текст SMS о событии	Пользо. 1	Пользо. 2
Обозначить все строки:			
1 Событие	Low power	<input checked="" type="checkbox"/>	<input checked="" type="checkbox"/>
1 Восстанс	Power restore	<input checked="" type="checkbox"/>	<input checked="" type="checkbox"/>
2 Событие	Periodic test	<input checked="" type="checkbox"/>	<input checked="" type="checkbox"/>
3 Событие	RS485 device fault	<input checked="" type="checkbox"/>	<input checked="" type="checkbox"/>
3 Восстанс	RS485 device restore	<input checked="" type="checkbox"/>	<input checked="" type="checkbox"/>
4 Событие	GSM jamming	<input checked="" type="checkbox"/>	<input checked="" type="checkbox"/>
4 Восстанс	NO GSM jamming	<input checked="" type="checkbox"/>	<input checked="" type="checkbox"/>

Закладка „Сообщения SMS и звонком“, появится если хоть один пользователь будет описан в окне „Пользователи и сообщения“.

- **№** - номер и тип события Событие/Восстановление (Срабатывание / Восстановление).
- **Текст SMS о событии** – текст события, который будет включен в SMS сообщении.
- **Пользователь SMS/Звонок** – отметьте поле, каким способом (SMS сообщением и/или звонком) пользователь будет извещен о событии.



5.9 Окно „Журнал событий“

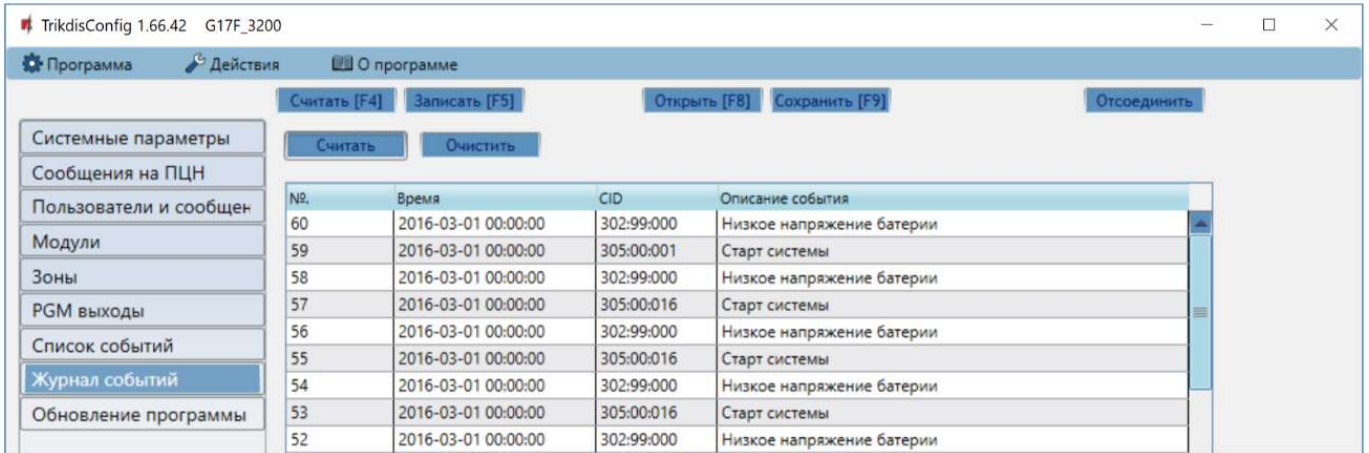

- Нажать кнопку **Считать** – будет считан журнал событий из памяти **G17F**.
- Кнопка **Очистить** – если ее нажать, то будет очищен журнал событий в памяти **G17F**.
- В таблице указаны **№** события, **Время**, **CID**, **Описание события**. В памяти **G17F** может храниться до 1000 событий.

5.10 Восстановление заводских настроек

Для восстановления заводских настроек панели **G17F** необходимо в программном окне **TrikdisConfig** нажать кнопку **Восстановить**.



6 Удаленная настройка параметров

- ВАЖНО:** Удаленная настройка параметров коммуникатора **G17F** возможна, если:
1. Установлена активированная SIM карта и введен или отключен PIN код.
 2. Включен **Protegeus** сервис, см. п. 5.4 Окно „Пользователи и сообщения“.
 3. Включено напряжение питания (горит зеленый индикатор „POWER“).
 4. **G17F** подключен к GSM сети (горит зеленый и мигает желтым индикатор „NETWORK“).
- Если горит желтый „NETWORK“ индикатор или горит желтый „DATA“ индикатор, то коммуникатор не может подключиться к GSM сети и/или **Protegeus** сервису.

1. В компьютере запустите программу **TrikdisConfig**.
2. В поле **Уникальный №** введите IMEI номер **G17F**, который указан на упаковке или на изделии.

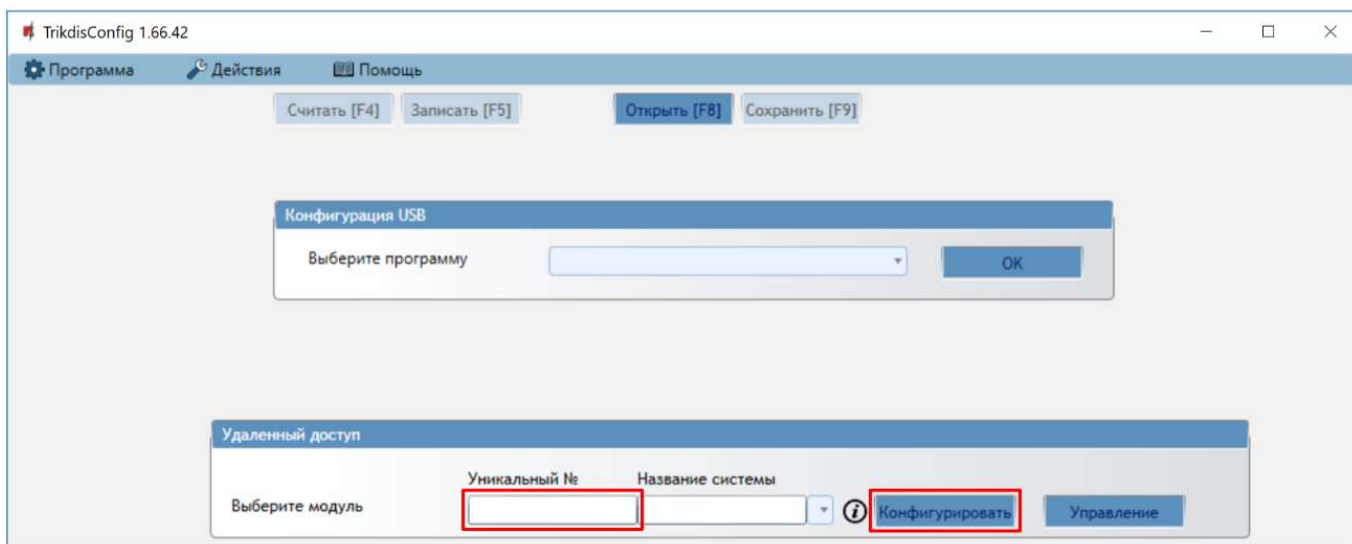

3. В поле **Название системы** напишите название объекта.
4. Нажмите кнопку **Конфигурировать**.
5. Откроется программное окно **G17F**. Нажмите кнопку **Считать [F4]**, чтобы были считаны настройки **G17F**. Если всплывет окно запроса ввода **Кода администратора**, введите 6-значный код администратора. Отметьте поле рядом с **Запомнить пароль** и нажмите кнопку **Записать [F5]**.
6. Сделайте необходимые настройки для **G17F**. Запишите эти изменения в **G17F**, нажав на кнопку **Записать [F5]**. Нажмите кнопку **Отсоединить** и выйдите из программы **TrikdисConfig**.

7 Тестирование коммуникатора G17F

После завершения настроек выполните тестирование системы:

1. Проверьте входы IN коммуникатора. Активируйте вход коммуникатора. И убедитесь, что сообщения получены на ПЦН и приложением **Protegus**.
2. Проверьте выходы OUT коммуникатора. Удаленно активируйте выход коммуникатора. И убедитесь, что сообщения получены на ПЦН и приложением **Protegus**.
3. Выполните тестирование пожарной панели. И убедитесь, что ПЦН получает полную информацию о событиях.

8 Обновление прошивки G17F

Примечание: Подключите **G17F** к **TrikdисConfig**. Если есть новая прошивка для **G17F**, то **TrikdисConfig** предложит обновить прошивку. Для обновления прошивки должно быть подключение к сети интернет.
Если в компьютере установлена антивирусная программа, то она может блокировать функцию автоматического обновления программного обеспечения. В этом случае придется изменить настройки в антивирусной программе.

Прошивку коммуникатора **G17F** можно обновить или заменить вручную. После обновления все ранее установленные параметры **G17F** остаются. Прошивка может быть заменена на новую или на старую версию.

1. Запустите программу **TrikdисConfig**.
2. Подключите к компьютеру **G17F** с помощью кабеля USB Mini-B или подсоединитесь удаленно. Если есть новая прошивка изделия, то **TrikdисConfig** предложит обновить программное обеспечение **G17F**.
3. В программе **TrikdисConfig** откройте окно **Обновление программы**.
4. Нажмите кнопку **Открыть файл** и выберите нужный файл для установки. Если такого файла не имеете, то зайдите на страничку www.trikdis.com, как зарегистрированный пользователь, и скачайте новую прошивку для **G17F**.

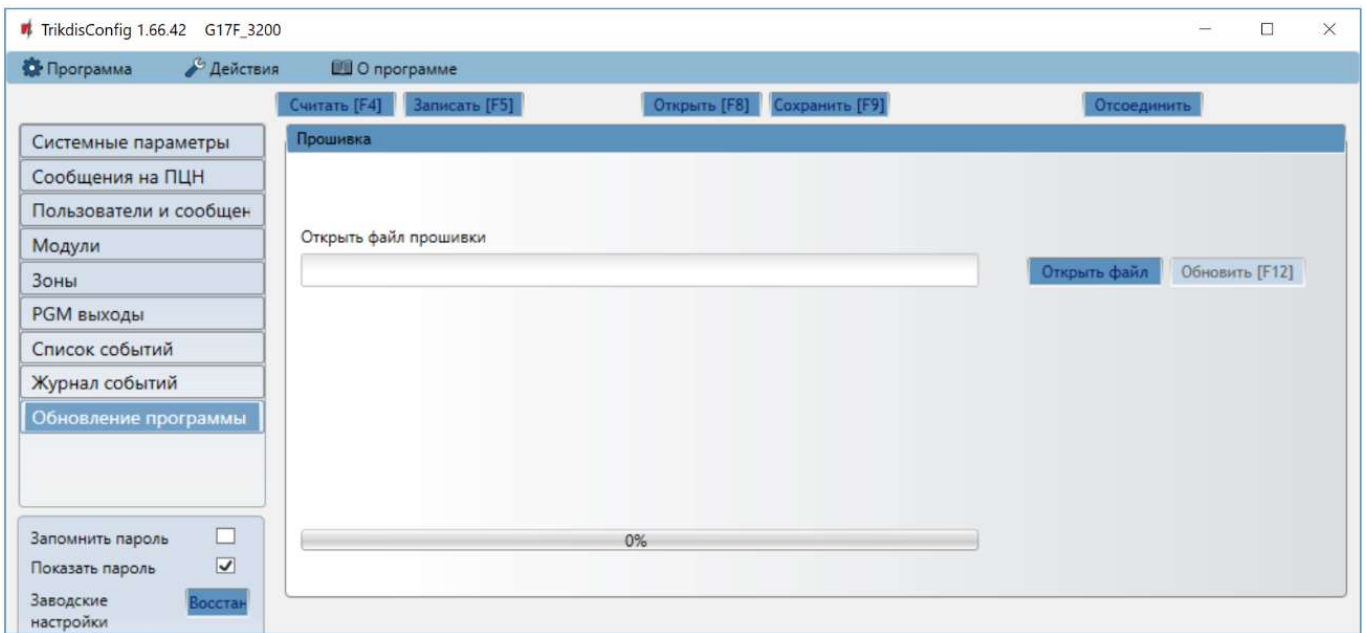

5. Нажмите кнопку **Обновить [F12]**.
6. Подождите, пока произойдет обновление программного обеспечения.